

avanti®

1.6 cu. ft. Compact Refrigerator Instruction Manual

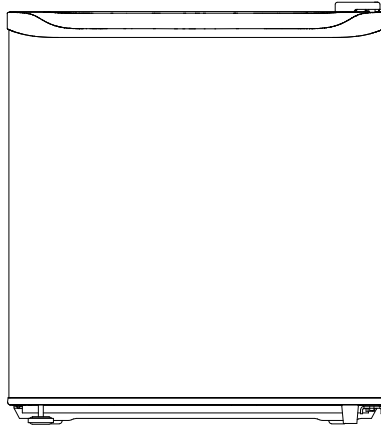

Models: AVAR16 Series



Register this and other Avanti® products through our website:
<https://www.avantiproducts.com/pages/product-registration>
Product registration is not required to activate warranty.

Important Safeguards	2 - 3
Installation Instructions	4
Product Overview	4
Operating Instructions	5
Care And Maintenance	6
Troubleshooting	7
Warranty	8 - 9

SAVE THIS INSTRUCTION MANUAL FOR FUTURE REFERENCE

IMPORTANT SAFEGUARDS

Your safety and the safety of others are very important. We have provided many important safety messages in this manual and on your appliance. Always read and obey all safety messages.



READ AND FOLLOW ALL SAFETY INSTRUCTIONS

SAFETY REQUIREMENTS

DANGER: Risk of fire or explosion. Flammable refrigerant used. Do not puncture refrigerant tubing.

- **WARNING** Do not use mechanical devices or other means to accelerate the defrosting process, other than those recommended by the manufacturer.
- Ensure that servicing is done by factory authorized service personnel, to minimize product damage or safety issues.
- Consult repair manual or owner's guide before attempting to service this product. All safety precautions must be followed.
- Dispose of properly in accordance with federal or local regulations.
- Follow handling instructions carefully.

WARNING: Keep ventilation openings, in the appliance enclosure or in the built-in structure, clear of obstruction.

WARNING: Do not damage the refrigerant circuit.

WARNING: Do not use electrical appliances inside the food storage compartments of the appliance, unless they are of the type recommended by the manufacturer.

CAUTION: Children should be supervised to ensure that they do not play with the appliance.

WARNING: Risk of child entrapment. Before you throw away your old refrigerator or freezer:

- Take off the doors
- Leave the shelves in place so that children may not easily climb inside.

This appliance is intended to be used in household and similar applications such as:

- Staff kitchen areas in shops, offices and other working environments;
- Farm houses and by clients in hotels, motels and other residential type environments;
- Bed and breakfast type environments;
- Catering and similar non-retail applications.
- It is strongly recommended that the unit not be used with a power outlet that is equipped with GFCI protection.

SAFETY REQUIREMENTS

This appliance is not intended for use by persons (including children) whose physical, sensory or mental capabilities may be different or reduced, or who lack experience or knowledge, unless such persons receive supervision or training to operate the appliance by a person responsible for their safety.

For indoor household use only. Do not use outdoors or in any area exposed to water, rain, excessive humidity, or extreme temperatures (including garages,

basements, porches, or vehicles).

Do not store explosive substances such as aerosol cans with a flammable propellant in this appliance.

GROUNDING INSTRUCTIONS

This appliance must be grounded. Grounding reduces the risk of electrical shock by providing an escape wire for the electrical current.

This appliance has a cord that has a grounding wire with a 3-prong plug. The power cord must be plugged into an outlet that is properly grounded. If the outlet is a 2-prong wall outlet, it must be replaced with a properly grounded 3-prong wall outlet. The serial rating plate indicates the voltage and frequency the appliance is designed for.

WARNING

Improper use of the grounded plug can result in the risk of electrical shock. If the power cord is damaged, submit a warranty service request via our website at: <https://avanti.thelegacycompanies.com/support/tickets/new>

- **Do not connect your appliance to extension cords or together with another appliance in the same wall outlet.**
- Do not splice the power cord.
- Do not under any circumstances cut or remove the third ground prong from the power cord.
- Do not use extension cords or ungrounded (two prongs) adapters.
- If the power supply cord is damaged, it must be replaced by the manufacturer, its service agent or similar qualified person in order to avoid hazard.
- **WARNING:** When positioning the appliance, ensure the supply cord is not trapped or damaged.
- **WARNING:** Do not locate multiple portable socket-outlets or portable power supplies at the rear of the appliance.



R600a
ISOBUTANE



FLAMMABLE LIQUID
LIQUIDO INFLAMMABLE
LIQUIDE INFLAMMABLE

CAUTION: Risk of fire or explosion due to flammable refrigerant used. Follow handling instructions carefully in compliance with U.S. government regulations.

ADVERTENCIA: Riesgo de incendio o explosión debido al refrigerante inflamable utilizado. Siga las instrucciones de manejo con cuidado, cumpliendo con las regulaciones del gobierno de EE. UU.

ATTENTION : Risque d'incendie ou d'explosion en raison du réfrigérant inflammable utilisé. Suivez attentivement les instructions de manipulation conformément aux règlements du gouvernement des États-Unis.

**SAVE THESE INSTRUCTIONS
HOUSEHOLD USE ONLY**

INSTALLATION INSTRUCTIONS

- Two people should be used when moving the appliance.
- Remove interior and exterior packaging prior to installation. Wipe the outside of the appliance with a soft, dry cloth and the inside with a lukewarm wet cloth.
- Place the appliance on a floor that is strong enough to support it when it is fully loaded.
- Do not place the appliance in direct sunlight or near sources of heat, such as a stove or heater, as this can increase electrical consumption. Nearby sources of heat, such as a stove or heater, cause the appliance to perform improperly.
- Do not use the appliance near water, for example in a wet basement or near a sink.
- This appliance is intended for household use only. It is not designed for outside installation, including anywhere that is not temperature controlled (garages, porches, vehicles, etc.).
- Before connecting the appliance to a power source, let it stand upright for approximately 6 hours.
- This will reduce the possibility of a malfunction in the cooling system from handling during transportation.
- Allow 12.7 cm (5 inches) of space between the back of the appliance and the wall. Allow 5 cm (2 inches) between the sides and top of the appliance and any walls or counter tops.
- This appliance is intended for free-standing installation only and is not intended to be built into a cabinet or counter. Building in this appliance can cause it to malfunction.

PRODUCT OVERVIEW

Congratulations on your purchase of an Avanti® Refrigerator/Freezer!

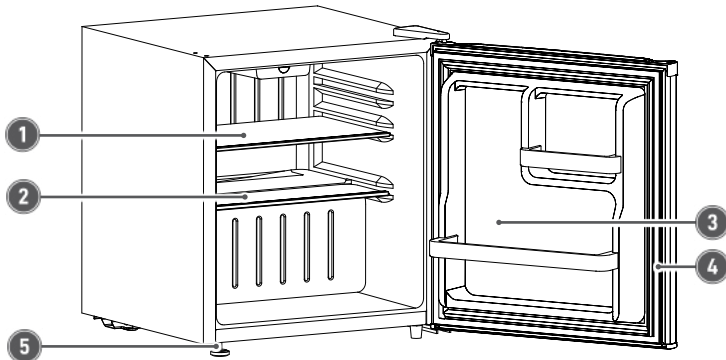

1. Glass Shelves
2. Defrost Water Outlet: Ice that forms inside the appliance will automatically thaw and drain through this outlet.
3. Bottle Rack: For tall, small and medium cans or jars.
4. Magnetic Gasket: Tight fitting door seal keeps all the cooling power locked inside.
5. Leveling Foot: Adjust so the unit is level.
6. Thermostat Dial (not shown): Temperature can be adjusted by turning the thermostat dial on the inner ceiling of the appliance.

(Product may be subject to change without prior notice)

OPERATING INSTRUCTIONS

TEMPERATURE SELECTION

The temperature of the appliance can be adjusted by turning the thermostat dial.

- The bolder black line represents the MAX (coldest) setting.
- The thinner black line represents the MIN (warmest) setting.
- The middle area represents a MEDIUM temperature setting.

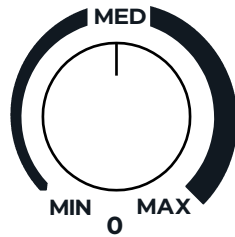

Turning the dial toward the bolder black line will make the appliance colder. Turning it toward the thinner black line will make it warmer. The "0" position will turn off the cooling function. If the temperature control knob is set to the maximum position, the compressor may run continuously. This is the coldest mode—please avoid using this setting frequently.

LEVELING INSTRUCTIONS

There is an adjustable foot on the bottom of the appliance that can be turned up or down to ensure that the appliance is level.

1. Turn the leveling foot counter-clockwise until the top of the foot is touching the bottom of the cabinet.
2. Slowly turn the leveling foot clockwise until the appliance is level.

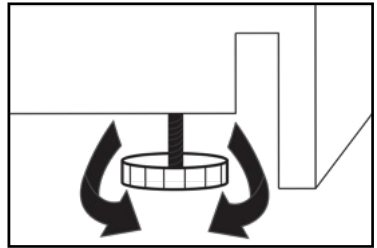

DOOR REVERSAL INSTRUCTIONS

If the appliance is placed on its back or side for any length of time during this process, it must be allowed to remain upright for 6 hours before plugging it in to avoid damage to the internal components.

To change the direction of the door swing, follow the instructions:

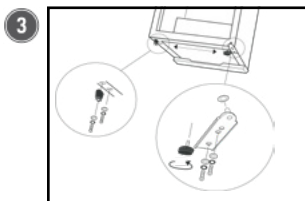
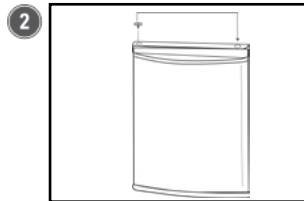
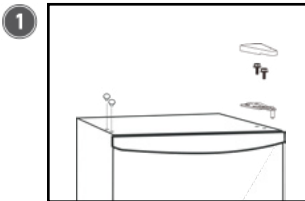

CARE AND MAINTENANCE

CLEANING

Ensure the appliance is unplugged before cleaning.

- To clean the inside of the appliance, use a soft cloth and a solution of a tablespoon of baking soda to one quart of water or some mild detergent.
- Wash removable shelves in a mild detergent solution, then dry and wipe with a soft cloth.
- Clean the outside with a soft, damp cloth and some mild detergent.
- It is important to keep the area clean where the door seals against the cabinet. Clean this area with a soapy cloth. Rinse with a damp cloth and let dry.

Note: Do not use cleaners containing ammonia or alcohol on the appliance. Ammonia or alcohol can damage the appearance of the appliance. Never use any commercial or abrasive cleaners or sharp objects on any part of the appliance.

POWER FAILURE

Most power failures are corrected within a few hours and should not affect the temperature of the appliance if the door is kept closed as much as possible. If the power is going to be off for a longer period of time, take steps to protect the contents.

Note: Wait 3 to 5 minutes before attempting to restart the refrigerator if operation has been interrupted.

DEFROST

This appliance is equipped with an automatic defrost function and does not require manual defrosting. Defrost water from the appliance is channeled into a drip tray located above the compressor. Heat transfer from the compressor causes the defrost water to evaporate.

VACATION

- **Short vacations:** Leave the appliance operating during vacations of less than three weeks.
- **Long vacations:** If the appliance will not be used for several months, remove all items and turn off the appliance. Clean and dry the interior thoroughly. To prevent odor and mold growth, leave the door open slightly, blocking it open if necessary.

MOVING

- Make sure the appliance is empty.
- Secure the shelves inside the appliance with tape.
- Turn the adjustable leg up to the base to avoid damage.
- Secure the door with tape.
- Be sure the appliance stays in the upright position during transportation. Protect the outside of the appliance with a blanket or similar item.
- If the appliance is placed on its back or side during transportation, upon reaching the destination, allow it to remain upright for 6 hours before plugging in to avoid damage to internal components.

DISPOSAL

This appliance may not be treated as regular household waste, it should be taken to the appropriate waste collection point for recycling of electrical components. For information on local waste collection points, contact your local waste removal agency or government office.

TROUBLESHOOTING

You can solve many common refrigerator-freezer problems easily, saving you the cost of a possible service call. Try the suggestions below to see if you can solve the problem before calling for service.

PROBLEM	POSSIBLE CAUSE
No power	<ul style="list-style-type: none">• Plug not fully inserted into the wall outlet• The circuit breaker tripped or blown fuse.
Internal temperature not cold enough	<ul style="list-style-type: none">• Temperature setting is too warm• Door is not shut properly or opened excessively• Recently added a large quantity of warm food to the cabinet• Close proximity to heat source or direct sunlight• Ambient temperature or humidity is very high
Appliance runs continuously	<ul style="list-style-type: none">• Temperature setting is too cold• Door not shut properly or opened excessively• Recently added a large quantity of warm food to the cabinet• Close proximity to heat source or direct sunlight• Ambient temperature or humidity is very high

YOUR AVANTI PRODUCTS WARRANTY

Staple your sales receipt here. Proof of original purchase date is needed to obtain service under warranty.

WHAT IS COVERED – LIMITED ONE-YEAR WARRANTY

Avanti Products warrants that the product is free from defects in materials and/or workmanship for a period of twelve (12) months from the later of the date of purchase by or delivery to the original owner, under normal use. This warranty shall not be stalled, tolled, extended, or suspended for any reason unless specifically described in this document. During this period, Avanti Products will, at its option, repair or replace any part of the product which proves to be defective in material or workmanship under normal use. Avanti Products will provide you with a reasonably similar product that is either new or factory refurbished.

All Avanti appliances of 3.5 cubic feet capacity or less must be brought/sent to the appliance service center for repair.

For rental or commercial use, the warranty period is 90 days.

FULL 30-DAY WARRANTY (COOKTOPS ONLY)

From the date of purchase or delivery on glass parts and finishes of porcelain enamel, painted, or bright metal finished parts.

EXTENDED WARRANTY COVERAGE

- **Refrigeration Products:** For the second through the fifth year from the later of the date of purchase or delivery, the sealed system, including the compressor, evaporator, condenser, and tubing, is covered for replacement parts only under normal use. Avanti Products will provide a replacement compressor free of charge if a failure occurs within this period; however, the customer is responsible for all service labor, transportation, and freight charges. For rental or commercial use, the limited compressor warranty is one year and nine months. If the product requires transport to a service center for repairs, all associated costs are the customer's responsibility.
- **Laundry Products:** The plastic tub is covered for 5 years, and the stainless-steel tub is covered for 7 years from the later of the date of purchase or delivery, under normal use. Coverage applies to replacement parts only; the customer is responsible for labor and transportation costs.
- **Microwave Ovens:** The magnetron tube is covered for years 2 through 7 from the later of the date of purchase or delivery, under normal use. The second year includes replacement parts only, with the customer responsible for labor and transportation costs. Years 3 through 7 provide magnetron tube replacement only, excluding labor and transportation costs.
- **Ranges, Cooktops, Dishwashers, and Other Products:** No extended warranty beyond the one-year standard coverage.

WARRANTY EXCLUSIONS / WHAT IS NOT COVERED:

The warranty coverage described herein excludes all defects or damage that are not the direct fault of Avanti Products, including without limitation, one or more of the following:

- Failure to comply with any applicable state, local, city, or county electrical, plumbing, or building codes.
- This warranty does not cover the cost of disposal, removal, or uninstallation of the appliance, including any associated labor or transportation fees. The customer is responsible for properly discarding or recycling the unit in accordance with local regulations.
- This warranty does not cover white glove delivery, installation, or setup of warranty replacement products. The customer is responsible for any associated costs, including transportation, unpacking, and installation services.
- External, elemental, and environmental forces, including rain, wind, sand, floods, fires, mudslides, freezing temperatures, excessive moisture, extended exposure to humidity, lightning, power surges, structural failures, and acts of God.
- Content losses of food or other stored materials due to spoilage.
- Incidental or consequential damages.

CONTINUED

- Failure of the product if used for other than its intended purpose or not under normal use.
- Cosmetic damage, including scratches, nicks, minor dents, or other external surface issues, must be reported within 30 days of delivery to be covered.
- Shipping and handling costs associated with product replacement.
- Repairs performed by unauthorized service providers.
- Consumable parts (i.e. light bulbs, batteries, air or water filters, preservation solutions, etc.)
- Discoloration, rust or oxidation of surfaces resulting from caustic or corrosive environments including but not limited to high salt concentrations, high moisture or humidity or exposure to chemicals.
- Parts and labor costs for the following will not be considered as warranty:
 - Plastic cabinet liners.
 - Light bulbs and/or plastic housing.
 - Microwave inner door panels, door shelves, door rails, and/or door supports.
 - Punctured evaporator that voids the warranty on the complete sealed system.
- Service calls related to abuse, misuse, inadequate electrical power, accidents, fire, floods, or other acts of God.
- Surcharges, including after-hour, weekend, or holiday service calls, tolls, ferry trip charges, or mileage expenses for service calls to remote areas.
- Damage resulting from improper voltage, electrical surges, or circuit breaker failures is not covered.
- Extended warranty coverage does not apply to commercial, rental, or business use.
- Water damage resulting from improper installation, clogged drains, leaking supply hoses, or external flooding is not covered.
- This warranty does not apply outside the continental USA.

In no event shall Avanti Products have any liability or responsibility whatsoever for damage to surrounding property, including cabinetry, floors, ceilings, and other structures and/or objects around the product. Also excluded from this warranty are scratches, nicks, minor dents, and other cosmetic damages on external surfaces and exposed parts; Products on which the serial numbers have been altered, defaced or removed; service visits for customer education, or visits where there is nothing wrong with the product; correction of installation problems (you are solely responsible for any structure and setting for the product, including all electrical, plumbing and/or other connecting facilities, for proper foundation/flooring, and for any alterations including without limitation cabinetry, walls, floors, shelving etc., as well as the resetting of breakers or fuses.)

OUT OF WARRANTY PRODUCT

Avanti Products is under no obligation, at law or otherwise, to provide you with any concessions, including repairs, pro-rates, or product replacement, once this warranty has expired.

© 2025 Avanti Products
The Legacy Companies,
Weston, FL 33331 U.S.A.
www.AvantiProducts.com

avanti®

1.6 cu. ft. Réfrigérateur Compact Manuel d'instructions

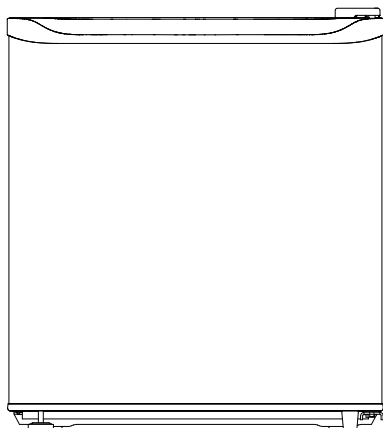

Modèles: AVAR16 Série



Enregistrez ce produit et d'autres produits Avanti® sur notre site web:
<https://www.avantiproducts.com/pages/product-registration>
L'enregistrement du produit n'est pas requis pour activer la garantie.

Mesures de protection importantes	2 - 3
Instructions d'installation	4
Présentation du produit	4
Instructions d'utilisation	5
Entretien et maintenance	6
Dépannage	7
Garantie	8 - 9

CONSERVEZ CE MANUEL D'INSTRUCTIONS POUR CONSULTATION ULTÉRIEURE

MESURES DE PROTECTION IMPORTANTES

Votre sécurité et celle des autres sont primordiales. Ce manuel et votre appareil contiennent de nombreux messages de sécurité importants. Veuillez toujours lire et respecter ces messages.



LISEZ ET SUIVEZ TOUTES LES CONSIGNES DE SÉCURITÉ

EXIGENCES DE SÉCURITÉ

DANGER : Risque d'incendie ou d'explosion. Réfrigérant inflammable utilisé. Ne pas percer les tuyaux de réfrigérant.

- **MISE EN GARDE** : Ne pas utiliser d'appareils mécaniques ou autres moyens pour accélérer le dégivrage que ceux recommandés par le fabricant.
- Assurez-vous que l'entretien est effectué par un personnel de service autorisé par l'usine, afin de minimiser les dommages au produit ou les risques pour la sécurité.
- Consultez le manuel de réparation ou le guide de l'utilisateur avant toute tentative d'entretien de cet appareil. Toutes les précautions de sécurité doivent être respectées.
- Éliminez correctement l'appareil conformément aux réglementations fédérales ou locales.
- Suivez attentivement les instructions de manipulation.

MISE EN GARDE : Les prises d'air de l'enceinte de l'appareil ou de la structure encastré doivent être dégagées en tout temps.

MISE EN GARDE : Ne pas endommager le circuit frigorifique.

AVERTISSEMENT : Ne pas utiliser d'appareils électriques à l'intérieur du compartiment de conservation des aliments de cet appareil, sauf s'ils sont du type recommandé par le fabricant.

ATTENTION : Les enfants doivent être surveillés afin de s'assurer qu'ils ne jouent pas avec l'appareil.

MISE EN GARDE : Risque d'enfermer les enfants. Avant de jeter votre vieux réfrigérateur ou congélateur :

- Retirer les portes.
- Laisser les tablettes en place de façon à empêcher l'accès aux enfants.

Cet appareil est conçu pour une utilisation domestique et dans des applications similaires telles que :

- Les cuisines du personnel dans les magasins, bureaux et autres environnements de travail ;
- Les maisons de ferme et par les clients dans les hôtels, motels et autres environnements résidentiels similaires ;
- Les établissements de type chambres d'hôtes ;
- Les applications de restauration et autres applications similaires non commerciales.
- Il est fortement recommandé de ne pas utiliser l'appareil avec une prise de courant équipée d'une protection GFCI.

EXIGENCES DE SÉCURITÉ

Cet appareil n'est pas destiné à être utilisé par des personnes (y compris les enfants) dont les capacités physiques, sensorielles ou mentales peuvent être différentes ou réduites, ou qui manquent d'expérience ou de connaissances, à moins qu'elles ne soient surveillées ou formées à l'utilisation de l'appareil par une personne responsable de leur sécurité.

Pour une utilisation domestique intérieure uniquement. Ne pas utiliser à l'extérieur ni dans un endroit exposé à l'eau, à la pluie, à une humidité excessive ou à des

températures extrêmes (y compris garages, sous-sols, porches ou véhicules).

Ne stockez pas de substances explosives telles que des bombes aérosols avec un propulseur inflammable dans cet appareil.

INSTRUCTIONS DE MISE À LA TERRE

Cet appareil doit être mis à la terre. La mise à la terre réduit le risque de choc électrique en fournissant un fil d'évacuation pour le courant électrique.

Cet appareil est muni d'un cordon doté d'un fil de mise à la terre avec une fiche à trois broches. Le cordon d'alimentation doit être branché dans une prise correctement mise à la terre. Si la prise est une prise murale à deux broches, elle doit être remplacée par une prise murale à trois broches correctement mise à la terre. La plaque signalétique indique la tension et la fréquence pour lesquelles l'appareil est conçu.

⚡ AVERTISSEMENT ⚡

Une utilisation incorrecte de la prise de terre peut entraîner un risque d'électrocution. Si le cordon d'alimentation est endommagé, Soumettez une demande de service de garantie via notre site web à l'adresse suivante :
<https://avanti.thelegacycompanies.com/support/tickets/new>

- **Ne branchez pas votre appareil à des rallonges ni avec un autre appareil sur la même prise murale.**
- Ne pas raccorder le cordon d'alimentation.
- Ne coupez ni ne retirez en aucun cas la troisième broche de terre du cordon d'alimentation.
- N'utilisez pas de rallonges ni d'adaptateurs sans mise à la terre (deux broches).
- Si le cordon d'alimentation est endommagé, il doit être remplacé par le fabricant, son agent de service après-vente ou une personne qualifiée afin d'éviter tout danger.
- **AVERTISSEMENT** : Lors du positionnement de l'appareil, s'assurer que le câble d'alimentation n'est pas coincé ni endommagé.
- **AVERTISSEMENT** : Ne pas placer de socles mobiles de prises multiples ni de blocs d'alimentation portables à l'arrière de l'appareil.



R600a
ISOBUTANE



FLAMMABLE LIQUID
LÍQUIDO INFLAMMABLE
LIQUIDE INFLAMMABLE

CAUTION: Risk of fire or explosion due to flammable refrigerant used. Follow handling instructions carefully in compliance with U.S. government regulations.

ADVERTENCIA: Riesgo de incendio o explosión debido al refrigerante inflamable utilizado. Siga las instrucciones de manejo con cuidado, cumpliendo con las regulaciones del gobierno de EE. UU.

ATTENTION : Risque d'incendie ou d'explosion en raison du réfrigérant inflammable utilisé. Suivez attentivement les instructions de manipulation conformément aux règlements du gouvernement des États-Unis.

CONSERVEZ CES INSTRUCTIONS USAGE DOMESTIQUE UNIQUEMENT

INSTRUCTIONS D'INSTALLATION

- Deux personnes doivent être présentes pour déplacer l'appareil.
- Retirez l'emballage intérieur et extérieur avant l'installation. Essuyez l'extérieur de l'appareil avec un chiffon doux et sec, et l'intérieur avec un chiffon humide à l'eau tiède.
- Placez l'appareil sur un sol suffisamment solide pour supporter son poids lorsqu'il est entièrement chargé.
- Ne placez pas l'appareil à la lumière directe du soleil ni à proximité d'une source de chaleur, telle qu'une cuisinière ou un radiateur, car cela peut augmenter la consommation électrique. Les sources de chaleur voisines, comme une cuisinière ou un radiateur, peuvent empêcher le bon fonctionnement de l'appareil.
- N'utilisez pas l'appareil à proximité d'une source d'eau, par exemple dans un sous-sol humide ou près d'un évier.
- Cet appareil est conçu pour une utilisation domestique uniquement. Il n'est pas destiné à être installé à l'extérieur, y compris dans tout endroit non climatisé (garages, vérandas, véhicules, etc.).
- Avant de brancher l'appareil à une source d'alimentation, laissez-le en position verticale pendant environ 6 heures.
- Cela réduira le risque de dysfonctionnement du système de refroidissement dû à la manipulation pendant le transport.
- Laissez un espace de 12,7 cm (5 pouces) entre l'arrière de l'appareil et le mur. Laissez un espace de 5 cm (2 pouces) entre les côtés et le dessus de l'appareil et tout mur ou plan de travail.
- Cet appareil est conçu uniquement pour une installation autonome et n'est pas destiné à être encastré dans une armoire ou un comptoir. L'encastrement de cet appareil peut provoquer un dysfonctionnement.

PRÉSENTATION DU PRODUIT

Félicitations pour votre achat d'un réfrigérateur/congélateur Avanti®!

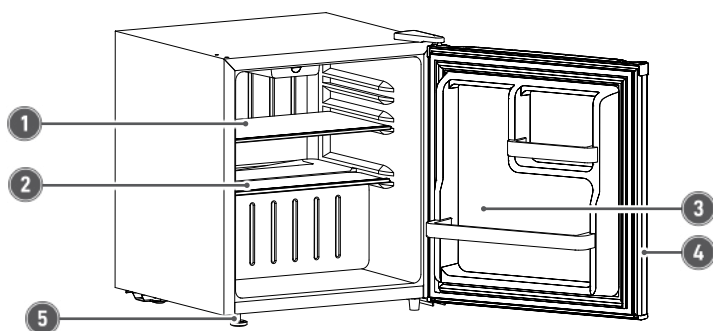

1. Étagères en verre
2. Sortie d'eau de dégivrage : La glace qui se forme à l'intérieur de l'appareil fondra et s'écoulera automatiquement par cette sortie.
3. Porte-bouteilles : Pour les boîtes de conserve ou les bocaux de grande, petite et moyenne taille.
4. Joint magnétique : Le joint de porte étanche empêche toute la puissance de refroidissement de s'échapper.
5. Pied de nivellement : Ajustez-le pour que l'appareil soit de niveau.
6. Molette de réglage du thermostat (non illustrée) : La température peut être réglée en tournant la molette du thermostat située à l'intérieur du plafond de l'appareil.

(Le produit peut être modifié sans préavis.)

INSTRUCTIONS D'UTILISATION

SÉLECTION DE LA TEMPÉRATURE

La température de l'appareil peut être réglée en tournant le bouton du thermostat.

- La ligne noire plus épaisse représente le réglage MAX (le plus froid).
- La ligne noire la plus fine représente le réglage MIN (le plus chaud).
- La zone centrale représente un réglage de température MOYENNE.

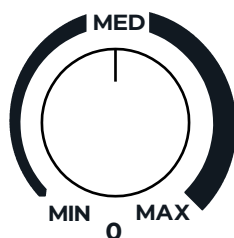

Tourner le bouton vers le trait noir épais refroidit l'appareil. Le tourner vers le trait noir fin le réchauffe. La position « 0 » désactive la fonction de refroidissement. Si le bouton de réglage de la température est réglé au maximum, le compresseur peut fonctionner en continu. Il s'agit du mode le plus froid ; veuillez éviter de l'utiliser fréquemment.

INSTRUCTIONS DE NIVELLEMENT

Un pied réglable situé sous l'appareil permet de le monter ou de l'abaisser afin de garantir sa mise à niveau.

1. Tournez le pied de nivellement dans le sens antihoraire jusqu'à ce que le haut du pied touche le bas du meuble.
2. Tournez lentement le pied de nivellement dans le sens des aiguilles d'une montre jusqu'à ce que l'appareil soit de niveau.

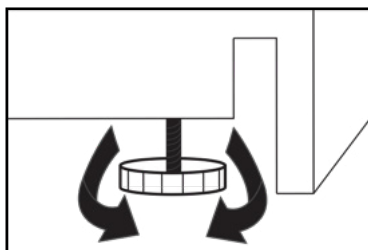

INSTRUCTIONS D'INVERSION DE LA PORTE

Si l'appareil est placé sur le dos ou sur le côté pendant une période quelconque au cours de ce processus, il doit être laissé en position verticale pendant 6 heures avant d'être branché afin d'éviter d'endommager les composants internes.

Pour changer le sens d'ouverture de la porte, suivez les instructions :

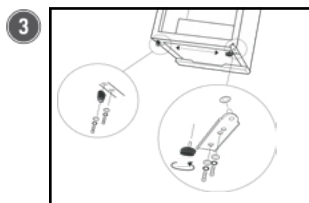
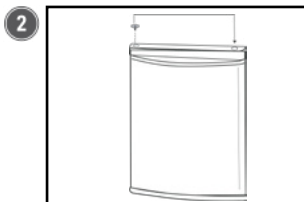
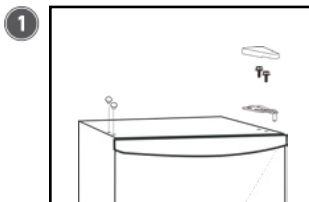

SOINS ET ENTRETIEN

NETTOYAGE

Assurez-vous que l'appareil est débranché avant de le nettoyer.

- Pour nettoyer l'intérieur de l'appareil, utilisez un chiffon doux et une solution composée d'une cuillère à soupe de bicarbonate de soude pour un litre d'eau ou un peu de détergent doux.
- Lavez les clayettes amovibles dans une solution de détergent doux, puis séchez-les et essuyez-les avec un chiffon doux.
- Nettoyez l'extérieur avec un chiffon doux et humide et un peu de détergent doux.
- Il est important de garder propre la zone où la porte s'appuie contre le caisson. Nettoyez cette zone avec un chiffon savonneux. Rincez avec un chiffon humide et laissez sécher.

Remarque : N'utilisez pas de nettoyants contenant de l'ammoniac ou de l'alcool sur l'appareil. L'ammoniac ou l'alcool peuvent endommager l'apparence de l'appareil. N'utilisez jamais de nettoyants commerciaux ou abrasifs ni d'objets tranchants sur aucune partie de l'appareil.

COUPURE DE COURANT

La plupart des coupures de courant sont réparées en quelques heures et ne devraient pas affecter la température de l'appareil si la porte reste fermée autant que possible. Si la coupure doit durer plus longtemps, prenez des mesures pour protéger le contenu.

Remarque : Attendez 3 à 5 minutes avant d'essayer de redémarrer le réfrigérateur si le fonctionnement a été interrompu.

DÉGIVRAGE

Cet appareil est équipé d'une fonction de dégivrage automatique et ne nécessite pas de dégivrage manuel. L'eau de dégivrage de l'appareil est dirigée vers un bac d'égouttement situé au-dessus du compresseur. Le transfert de chaleur du compresseur provoque l'évaporation de l'eau de dégivrage.

VACANCES

- **Courtes vacances :** Laissez l'appareil en marche pendant les absences de moins de trois semaines.
- **Longues vacances :** Si l'appareil ne doit pas être utilisé pendant plusieurs mois, retirez tous les articles et éteignez l'appareil. Nettoyez et séchez soigneusement l'intérieur. Pour éviter les odeurs et la formation de moisissures, laissez la porte entrouverte, en la bloquant si nécessaire.

DÉPLACEMENT

- Assurez-vous que l'appareil est vide.
- Fixez les clayettes à l'intérieur de l'appareil avec du ruban adhésif.
- Remontez le pied réglable jusqu'à la base pour éviter les dommages.
- Fixez la porte avec du ruban adhésif.
- Assurez-vous que l'appareil reste en position verticale pendant le transport. Protégez l'extérieur de l'appareil avec une couverture ou un objet similaire.
- Si l'appareil a été placé sur le dos ou sur le côté pendant le transport, une fois arrivé à destination, laissez le rester en position verticale pendant 6 heures avant de le brancher afin d'éviter d'endommager les composants internes.

ÉLIMINATION

Cet appareil ne doit pas être traité comme un déchet ménager ordinaire ; il doit être apporté au point de collecte approprié pour le recyclage des composants électriques. Pour plus d'informations sur les points de collecte locaux, contactez votre service d'élimination des déchets ou votre administration locale.

DÉPANNAGE

Vous pouvez résoudre facilement de nombreux problèmes courants de réfrigérateur-congélateur, ce qui vous évitera les frais d'un éventuel déplacement d'un technicien. Essayez les suggestions ci-dessous pour voir si vous pouvez résoudre le problème vous-même avant d'appeler un réparateur.

PROBLÈME	CAUSE POSSIBLE
Pas de courant	<ul style="list-style-type: none">• La fiche n'est pas complètement insérée dans la prise murale.• Le disjoncteur a sauté ou le fusible a grillé.
La température interne n'est pas assez basse.	<ul style="list-style-type: none">• La température est trop élevée.• La porte n'est pas correctement fermée ou est ouverte excessivement.• J'ai récemment ajouté une grande quantité de plats chauds au placard.• Proximité immédiate d'une source de chaleur ou d'ensoleillement direct.• La température ou l'humidité ambiante est très élevée.
L'appareil fonctionne en continu	<ul style="list-style-type: none">• La température est trop froide.• Porte mal fermée ou ouverte excessivement• J'ai récemment ajouté une grande quantité de plats chauds au placard.• Proximité immédiate d'une source de chaleur ou d'ensoleillement direct.• La température ou l'humidité ambiante est très élevée.

VOS PRODUITS AVANTI GARANTIE

Agrafez votre reçu de vente ici. Une preuve de la date d'achat originale est nécessaire pour obtenir un service sous garantie.

CE QUI EST COUVERT – GARANTIE LIMITÉE D'UN AN

Avanti Products garantit que le produit est exempt de défauts de matériaux et/ou de fabrication pendant une période de douze (12) mois à compter de la date d'achat ou de livraison au propriétaire d'origine, selon la dernière de ces dates, dans des conditions d'utilisation normale. Cette garantie ne sera ni suspendue, ni prolongée, ni étendue pour quelque raison que ce soit, sauf indication spécifique dans ce document. Pendant cette période, Avanti Products, à sa discrétion, réparera ou remplacera toute pièce du produit qui s'avérerait défectueuse en raison de matériaux ou de fabrication sous une utilisation normale. Avanti Products vous fournira un produit raisonnablement similaire, soit neuf, soit remis à neuf en usine.

Tous les appareils Avanti d'une capacité de 3,5 pieds cubes ou moins doivent être apportés/ envoyés à un centre de service d'électroménagers pour réparation.

Pour une utilisation en location ou commerciale, la période de garantie est de 90 jours.

GARANTIE COMPLÈTE DE 30 JOURS (PLAQUES DE CUISSON UNIQUEMENT)

À compter de la date d'achat ou de livraison, sur les pièces en verre et les finitions en émail vitrifié, peintes ou en métal brillant.

COUVERTURE DE GARANTIE ÉTENDUE

- **Produits de réfrigération** : Du deuxième au cinquième année à compter de la date d'achat ou de livraison, selon la dernière de ces dates, le système scellé, y compris le compresseur, l'évaporateur, le condenseur et la tuyauterie, est couvert uniquement pour le remplacement des pièces sous une utilisation normale. Avanti Products fournira un compresseur de remplacement sans frais si une défaillance survient pendant cette période ; cependant, le client est responsable de tous les coûts de main-d'œuvre, de transport et de livraison. Pour une utilisation en location ou commerciale, la garantie limitée du compresseur est d'un an et neuf mois. Si le produit doit être transporté à un centre de service pour des réparations, tous les frais associés sont à la charge du client.
- **Produits de buanderie** : La cuve en plastique est couverte pendant 5 ans et la cuve en acier inoxydable est couverte pendant 7 ans à compter de la date d'achat ou de livraison, selon la dernière de ces dates, sous une utilisation normale. La couverture s'applique uniquement au remplacement des pièces ; le client est responsable des coûts de main-d'œuvre et de transport.
- **Fours à micro-ondes** : Le tube magnétron est couvert du deuxième au septième année à compter de la date d'achat ou de livraison, selon la dernière de ces dates, sous une utilisation normale. La deuxième année inclut uniquement le remplacement des pièces, le client étant responsable des coûts de main-d'œuvre et de transport. De la troisième à la septième année, seule le remplacement du tube magnétron est couvert, excluant les frais de main-d'œuvre et de transport.
- **Cuisinières, plaques de cuisson, lave-vaisselle et autres produits** : Aucune garantie prolongée au-delà de la couverture standard d'un an.

EXCLUSIONS DE GARANTIE / CE QUI N'EST PAS COUVERT :

La couverture de garantie décrite dans ce document exclut tous les défauts ou dommages qui ne sont pas directement imputables à Avanti Products, y compris, sans limitation, un ou plusieurs des éléments suivants :

- Non-respect des codes d'électricité, de plomberie ou de construction en vigueur au niveau de l'État, de la localité, de la ville ou du comté.
- Cette garantie ne couvre pas les frais d'élimination, de retrait ou de désinstallation de l'appareil, y compris les frais de main-d'œuvre ou de transport associés. Le client est responsable de la mise au rebut ou du recyclage corrects de l'appareil conformément aux réglementations locales.
- Cette garantie ne couvre pas la livraison, l'installation ou la configuration de produits de remplacement sous garantie. Le client est responsable de tous les coûts associés, y compris les services de transport, de déballage et d'installation.

CONTINUED

- Forces externes, élémentaires et environnementales, y compris la pluie, le vent, le sable, les inondations, les incendies, les glissements de terrain, les températures glaciales, l'humidité excessive, l'exposition prolongée à l'humidité, la foudre, les surtensions, les défaillances structurelles et les cas de force majeure.
- Pertes de contenu de nourriture ou d'autres matériaux stockés en raison de la détérioration. Dommages accessoires ou consécutifs.
- Défaillance du produit s'il est utilisé à d'autres fins que celles prévues ou dans des conditions d'utilisation non normales.
- Les dommages esthétiques, y compris les rayures, les entailles, les bosses mineures ou d'autres problèmes de surface externe, doivent être signalés dans les 30 jours suivant la livraison pour être couverts.
- Frais d'expédition et de manutention associés au remplacement du produit.
- Réparations effectuées par des prestataires de services non autorisés.
- Pièces consommables (c.-à-d. ampoules, piles, filtres à air ou à eau, solutions de conservation, etc.)
- Décoloration, rouille ou oxydation des surfaces résultant d'environnements caustiques ou corrosifs, y compris, mais sans s'y limiter, des concentrations élevées de sel, une forte humidité ou une exposition à des produits chimiques.
- Les coûts des pièces et de la main-d'œuvre pour les éléments suivants ne seront pas considérés comme une garantie :
 - Revêtements d'armoire en plastique.
 - Ampoules et/ou boîtier en plastique.
 - Panneaux de porte intérieurs de micro-ondes, étagères de porte, rails de porte et/ou supports de porte.
 - Évaporateur perforé qui annule la garantie sur l'ensemble du système scellé.
- Les appels de service liés à un abus, une mauvaise utilisation, une alimentation électrique inadéquate, des accidents, un incendie, des inondations ou d'autres cas de force majeure.
- Les suppléments, y compris les appels de service en dehors des heures ouvrables, le week-end ou les jours fériés, les péages, les frais de traversée en ferry ou les frais de kilométrage pour les appels de service dans des zones éloignées.
- Les dommages résultant d'une tension inappropriée, de surtensions électriques ou de pannes de disjoncteurs ne sont pas couverts.
- La couverture de garantie prolongée ne s'applique pas à l'utilisation commerciale, locative ou professionnelle.
- Les dégâts des eaux résultant d'une installation incorrecte, de drains obstrués, de tuyaux d'alimentation qui fuient ou d'inondations externes ne sont pas couverts.
- Cette garantie ne s'applique pas en dehors des États-Unis continentaux.

En aucun cas, Avanti Products ne sera tenu responsable des dommages causés aux biens environnants, y compris les armoires, les planchers, les plafonds et autres structures et/ou objets autour du produit. Sont également exclus de cette garantie les rayures, les entailles, les bosses mineures et autres dommages esthétiques sur les surfaces externes et les pièces exposées ; les produits sur lesquels les numéros de série ont été modifiés, défigurés ou supprimés ; les visites de service pour l'éducation des clients ou les visites où le produit ne présente aucun problème ; la correction des problèmes d'installation (vous êtes seul responsable de toute structure et de tout réglage du produit, y compris toutes les installations électriques, de plomberie et/ou autres installations de raccordement, de la bonne fondation/du bon revêtement de sol et de toute modification, y compris, sans limitation, les armoires, les murs, les planchers, les étagères, etc., ainsi que la réinitialisation des disjoncteurs ou des fusibles.

PRODUIT HORS GARANTIE

Avanti Products n'a aucune obligation, légale ou autre, de vous accorder des concessions, y compris des réparations, des prorata ou le remplacement du produit, une fois cette garantie expirée.

© 2025 Avanti Products
The Legacy Companies,
Weston, FL 33331 U.S.A.
www.AvantiProducts.com

avanti®

1.6 cu. ft. Refrigerador compacto Manual de instrucciones

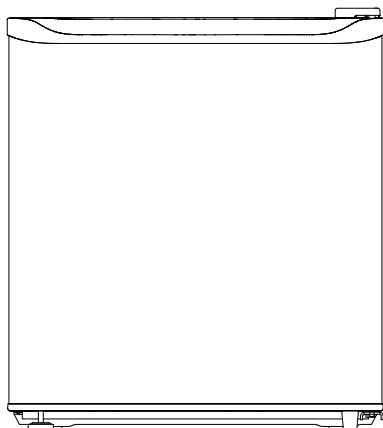

Modelos: AVAR16 Serie



Registre este y otros productos Avanti® a través de nuestro sitio web:
<https://www.avantiproducts.com/pages/product-registration>
No es necesario registrar el producto para activar la garantía.

Salvaguardias importantes	2 - 3
Instrucciones de instalación	4
Descripción general del producto	4
Instrucciones de funcionamiento	5
Cuidado y mantenimiento	6
Solución de problemas	7
Garantía	8 - 9

GUARDE ESTE MANUAL DE INSTRUCCIONES PARA FUTURAS CONSULTAS.

MEDIDAS DE SEGURIDAD IMPORTANTES

Su seguridad y la de los demás son muy importantes. Hemos incluido muchos mensajes de seguridad importantes en este manual y en su aparato. Lea y siga siempre todas las instrucciones de seguridad.



LEA Y SIGA TODAS LAS INSTRUCCIONES DE SEGURIDAD

REQUISITOS DE SEGURIDAD

PELIGRO: Riesgo de incendio o explosión. Se utiliza refrigerante inflamable. No perforo los tubos del circuito de refrigeración.

- **ADVERTENCIA:** No utilice dispositivos mecánicos ni otros medios para acelerar el proceso de descongelación, excepto aquellos recomendados por el fabricante.
- Asegúrese de que el mantenimiento sea realizado por personal de servicio autorizado por el fabricante para minimizar los riesgos de daños o seguridad.
- Consulte el manual de reparación o la guía del usuario antes de intentar realizar el mantenimiento de este aparato. Deben respetarse todas las precauciones de seguridad.
- Elimine el aparato adecuadamente de acuerdo con las normativas federales o locales.
- Siga cuidadosamente las instrucciones de manipulación.

ADVERTENCIA: Mantenga las aberturas de ventilación, ya sea en el gabinete del aparato o en la estructura empotrada, libres de obstrucciones.

ADVERTENCIA: No dañe el circuito del refrigerante.

ADVERTENCIA: No utilice aparatos eléctricos dentro de los compartimentos de almacenamiento de alimentos del electrodoméstico, a menos que sean del tipo recomendado por el fabricante.

PRECAUCIÓN: Se debe supervisar a los niños para asegurarse de que no jueguen con el aparato.

ADVERTENCIA: Riesgo de que un niño quede atrapado. Antes de desechar su refrigerador o congelador viejo:

- Quite las puertas
- Deje los estantes en su lugar para que los niños no puedan trepar fácilmente al interior.

Este aparato está destinado a usarse en hogares y en aplicaciones similares tales como:

- Las cocinas del personal en tiendas, oficinas y otros entornos laborales;
- Las granjas y por los clientes en hoteles, moteles y otros entornos residenciales similares;
- Los alojamientos de tipo casa de huéspedes;
- Las aplicaciones de catering y otros usos similares no comerciales.
- Se recomienda encarecidamente no utilizar el aparato con un tomacorriente equipado con protección GFCI.

REQUISITOS DE SEGURIDAD

Este aparato no está destinado a ser utilizado por personas (incluidos los niños) cuyas capacidades físicas, sensoriales o mentales estén reducidas, o que carezcan de experiencia o conocimientos, a menos que sean supervisadas o instruidas por una persona responsable de su seguridad para usar el aparato.

Solo para uso doméstico en interiores. No utilizar en exteriores ni en zonas expuestas al agua, lluvia, humedad excesiva o temperaturas extremas (incluidos

garajes, sótanos, porches o vehículos).

No almacene sustancias explosivas, como aerosoles que contengan propulsor inflamable, dentro de este aparato.

INSTRUCCIONES DE CONEXIÓN A TIERRA

Este aparato debe estar conectado a tierra. La conexión a tierra reduce el riesgo de descarga eléctrica al proporcionar un conductor de escape para la corriente eléctrica.

Este aparato está equipado con un cable que incluye un conductor de conexión a tierra con un enchufe de tres clavijas. El cable de alimentación debe conectarse a un tomacorriente debidamente conectado a tierra. Si el tomacorriente de pared tiene solo dos clavijas, debe reemplazarse por uno de tres clavijas correctamente conectado a tierra. La placa de identificación indica el voltaje y la frecuencia para los cuales está diseñado el aparato.

ADVERTENCIA

El uso incorrecto del enchufe con toma de tierra puede provocar riesgo de descarga eléctrica. Si el cable de alimentación está dañado, Envíe una solicitud de servicio de garantía a través de nuestro sitio web en:

<https://avanti.thelegacycompanies.com/support/tickets/new>

- **No conecte su aparato a alargadores ni junto con otro aparato en la misma toma de corriente.**
- No empalme el cable de alimentación.
- Bajo ninguna circunstancia corte ni retire la tercera clavija de tierra del cable de alimentación.
- No utilice alargadores ni adaptadores sin toma de tierra (de dos clavijas).
- Si el cable de alimentación está dañado, debe ser reemplazado por el fabricante, su agente de servicio o una persona cualificada similar para evitar riesgos.
- **ADVERTENCIA:** Al instalar el electrodoméstico, asegúrese de que el cable de alimentación no quede atrapado ni dañado.
- **ADVERTENCIA:** No coloque múltiples tomas de corriente portátiles ni fuentes de alimentación portátiles en la parte posterior del electrodoméstico.



R600a
ISOBUTANE



FLAMMABLE LIQUID
LIQUIDO INFLAMABLE
LIQUIDE INFLAMMABLE

CAUTION: Risk of fire or explosion due to flammable refrigerant used. Follow handling instructions carefully in compliance with U.S. government regulations.

ADVERTENCIA: Riesgo de incendio o explosión debido al refrigerante inflamable utilizado. Siga las instrucciones de manejo con cuidado, cumpliendo con las regulaciones del gobierno de EE. UU.

ATTENTION : Risque d'incendie ou d'explosion en raison du réfrigérant inflammable utilisé. Suivez attentivement les instructions de manipulation conformément aux règlements du gouvernement des États-Unis.

GUARDE ESTAS INSTRUCCIONES SOLO PARA USO DOMÉSTICO

INSTRUCCIONES DE INSTALACIÓN

- Deben participar dos personas para mover el aparato.
- Retire los embalajes interiores y exteriores antes de la instalación. Limpie el exterior del aparato con un paño suave y seco, y el interior con un paño húmedo con agua tibia.
- Coloque el aparato sobre un suelo lo suficientemente resistente como para soportarlo cuando esté completamente cargado.
- No coloque el aparato bajo la luz directa del sol ni cerca de fuentes de calor, como una estufa o un radiador, ya que esto puede aumentar el consumo eléctrico. Las fuentes de calor cercanas, como una estufa o un radiador, pueden afectar el buen funcionamiento del aparato.
- No utilice el aparato cerca del agua, por ejemplo, en un sótano húmedo o junto a un fregadero.
- Este aparato está diseñado únicamente para uso doméstico. No está destinado a ser instalado en exteriores ni en lugares sin control de temperatura (garajes, porches, vehículos, etc.).
- Antes de conectar el aparato a una fuente de alimentación, déjelo en posición vertical durante aproximadamente 6 horas.
- Esto reducirá la posibilidad de un mal funcionamiento del sistema de refrigeración debido a la manipulación durante el transporte.
- Deje un espacio de 12,7 cm (5 pulg.) entre la parte trasera del aparato y la pared. Deje 5 cm (2 pulg.) entre los lados y la parte superior del aparato y las paredes o encimeras.
- Este aparato está diseñado únicamente para instalación independiente y no debe empotrarse en un mueble o encimera. Empotrar este aparato puede causar un mal funcionamiento.

DESCRIPCIÓN GENERAL DEL PRODUCTO

¡Felicitaciones por la compra de su refrigerador/congelador Avanti®!

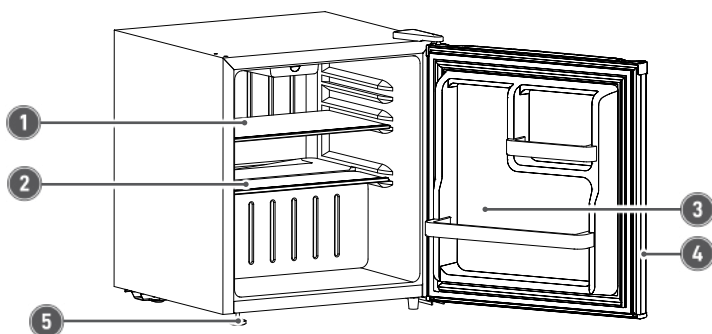

1. Estantes de vidrio
2. Salida de agua de descongelación: El hielo que se forma dentro del aparato se descongelará automáticamente y drenará a través de esta salida.
3. Botellero: Para latas o frascos altos, pequeños y medianos.
4. Junta magnética: El sello de la puerta de ajuste hermético mantiene toda la potencia de refrigeración dentro.
5. Pie nivelador: Ajustelo para que la unidad quede nivelada.
6. Dial del termostato (no se muestra): La temperatura se puede ajustar girando el dial del termostato situado en la parte superior interior del aparato.

(El producto puede estar sujeto a cambios sin previo aviso.)

INSTRUCCIONES DE FUNCIONAMIENTO

SELECCIÓN DE LA TEMPERATURA

La temperatura del aparato puede ajustarse girando el dial del termostato.

- La línea negra más gruesa representa el ajuste MÁX (el más frío).
- La línea negra más fina representa el ajuste MÍN (el más cálido).
- La zona intermedia representa un ajuste de temperatura MEDIO.

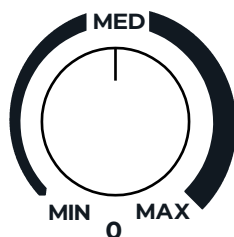

Girar el dial hacia la línea negra más gruesa hará que el aparato sea más frío. Girarlo hacia la línea negra más fina lo hará más cálido. La posición "0" desactiva la función de refrigeración. Si el control de temperatura se ajusta a la posición máxima, el compresor puede funcionar de manera continua. Este es el modo más frío; evite usar este ajuste con frecuencia.

INSTRUCCIONES DE NIVELACIÓN

En la parte inferior del aparato hay una pata ajustable que se puede subir o bajar para asegurar que el aparato esté nivelado.

1. Gire la pata niveladora en sentido contrario a las agujas del reloj hasta que la parte superior de la pata toque la parte inferior del armario.
2. Gire lentamente la pata niveladora en el sentido de las agujas del reloj hasta que el aparato esté nivelado.

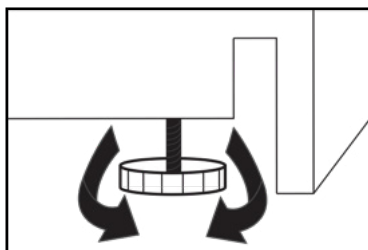

INSTRUCCIONES PARA LA INVERSIÓN DE LA PUERTA

Si el aparato se coloca boca arriba o de lado durante cualquier período de tiempo durante este proceso, debe dejarse en posición vertical durante 6 horas antes de enchufarlo para evitar daños en los componentes internos.

Para cambiar el sentido de apertura de la puerta, siga las instrucciones:

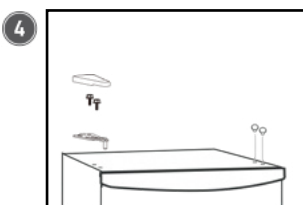
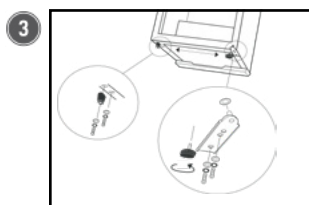
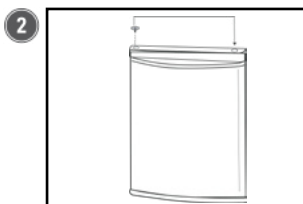
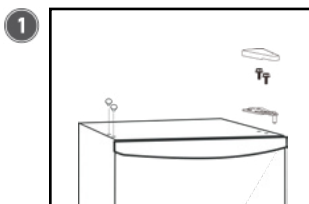

CUIDADO Y MANTENIMIENTO

LIMPIEZA

Asegúrese de que el electrodoméstico esté desenchufado antes de limpiarlo.

- Para limpiar el interior del electrodoméstico, use un paño suave y una solución de una cucharada de bicarbonato de sodio por un litro de agua o un detergente suave.
- Lave los estantes removibles con una solución de detergente suave, luego séquelos y límpielos con un paño suave.
- Limpie el exterior con un paño suave y húmedo y un poco de detergente suave.
- Es importante mantener limpia el área donde la puerta sella contra el gabinete. Limpie esta área con un paño con jabón. Enjuague con un paño húmedo y deje secar.

Nota: No use limpiadores que contengan amoníaco o alcohol en el electrodoméstico. El amoníaco o el alcohol pueden dañar la apariencia del aparato. Nunca use limpiadores comerciales, abrasivos ni objetos afilados en ninguna parte del electrodoméstico.

FALLA DE ENERGÍA

La mayoría de las fallas de energía se corrigen en unas pocas horas y no deberían afectar la temperatura del electrodoméstico si se mantiene la puerta cerrada tanto como sea posible. Si la interrupción de energía va a durar más tiempo, tome medidas para proteger el contenido.

Nota: Espere de 3 a 5 minutos antes de intentar reiniciar el refrigerador si la operación ha sido interrumpida.

DESCONGELACIÓN

Este electrodoméstico está equipado con una función de descongelación automática y no requiere descongelación manual. El agua de descongelación del aparato se canaliza hacia una bandeja de goteo ubicada sobre el compresor. La transferencia de calor del compresor hace que el agua de descongelación se evapore.

VACACIONES

- **Vacaciones cortas:** Deje el electrodoméstico en funcionamiento durante las vacaciones de menos de tres semanas.
- **Vacaciones largas:** Si el electrodoméstico no se va a usar durante varios meses, retire todos los artículos y apague el electrodoméstico. Limpie y seque bien el interior. Para evitar olores y la formación de moho, deje la puerta entreabierta, bloqueándola si es necesario.

MOVIMIENTO

- Asegúrese de que el electrodoméstico esté vacío.
- Asegure los estantes dentro del electrodoméstico con cinta adhesiva.
- Gire la pata ajustable hacia la base para evitar daños.
- Asegure la puerta con cinta adhesiva.
- Asegúrese de que el electrodoméstico permanezca en posición vertical durante el transporte. Proteja el exterior del aparato con una manta u objeto similar.
- Si el electrodoméstico se coloca de lado o boca abajo durante el transporte, al llegar al destino, permita que permanezca en posición vertical durante 6 horas antes de enchufarlo para evitar daños a los componentes internos.

ELIMINACIÓN

Este electrodoméstico no debe tratarse como un residuo doméstico normal; debe llevarse al punto de recolección de desechos apropiado para el reciclaje de componentes eléctricos. Para obtener información sobre los puntos de recolección locales, comuníquese con su agencia de eliminación de residuos o la oficina gubernamental local.

SOLUCIÓN DE PROBLEMAS

Puedes solucionar fácilmente muchos problemas comunes de tu refrigerador o congelador, ahorrándote el costo de una posible visita técnica. Prueba las siguientes sugerencias para ver si puedes resolver el problema antes de llamar al servicio técnico.

PROBLEMA	POSIBLE CAUSA
Sin energía	<ul style="list-style-type: none">• Enchufe no insertado completamente en la toma de corriente.• El disyuntor se disparó o el fusible se fundió.
La temperatura interna no es lo suficientemente fría.	<ul style="list-style-type: none">• La temperatura está demasiado alta.• La puerta no está bien cerrada o está demasiado abierta.• Recientemente añadí una gran cantidad de comida caliente al armario.• proximidad a una fuente de calor o a la luz solar directa• La temperatura o humedad ambiental es muy alta.
El aparato funciona continuamente	<ul style="list-style-type: none">• La temperatura está demasiado fría.• La puerta no estaba bien cerrada o estaba demasiado abierta.• Recientemente añadí una gran cantidad de comida caliente al armario.• Proximidad a una fuente de calor o a la luz solar directa• La temperatura o humedad ambiental es muy alta.

SUS PRODUCTOS AVANTI GARANTÍA

Engrape aquí el recibo de compra. Se necesita un comprobante de la fecha de compra original para obtener el servicio de garantía.

QUÉ CUBRE – GARANTÍA LIMITADA DE UN AÑO

Avanti Products garantiza que el producto está libre de defectos en materiales y/o mano de obra por un período de doce (12) meses a partir de la fecha de compra o entrega al propietario original, lo que ocurra más tarde, bajo uso normal. Esta garantía no se suspenderá, ampliará ni extenderá por ninguna razón, a menos que se describa específicamente en este documento. Durante este período, Avanti Products, a su elección, reparará o reemplazará cualquier parte del producto que resulte defectuosa en materiales o mano de obra bajo uso normal. Avanti Products le proporcionará un producto razonablemente similar que sea nuevo o reacondicionado de fábrica. Todos los electrodomésticos Avanti con una capacidad de 3.5 pies cúbicos o menos deben ser llevados/enviados al centro de servicio de electrodomésticos para su reparación.

Para uso en alquiler o comercial, el período de garantía es de 90 días.

GARANTÍA COMPLETA DE 30 DÍAS (SOLO PARA ENCIMERAS)

A partir de la fecha de compra o entrega, en piezas de vidrio y acabados de esmalte porcelanizado, pintados o de metal brillante.

COBERTURA DE GARANTÍA EXTENDIDA

- **Productos de refrigeración:** Desde el segundo hasta el quinto año a partir de la fecha de compra o entrega, lo que ocurra más tarde, el sistema sellado, incluyendo el compresor, evaporador, condensador y tuberías, está cubierto únicamente para el reemplazo de piezas bajo uso normal. Avanti Products proporcionará un compresor de reemplazo sin costo si ocurre una falla dentro de este período; sin embargo, el cliente es responsable de todos los costos de mano de obra, transporte y envío. Para uso en alquiler o comercial, la garantía limitada del compresor es de un año y nueve meses. Si el producto requiere transporte a un centro de servicio para reparaciones, todos los costos asociados son responsabilidad del cliente.
- **Productos de lavandería:** La tina de plástico está cubierta por 5 años y la tina de acero inoxidable está cubierta por 7 años a partir de la fecha de compra o entrega, lo que ocurra más tarde, bajo uso normal. La cobertura aplica únicamente al reemplazo de piezas; el cliente es responsable de los costos de mano de obra y transporte.
- **Hornos de microondas:** El tubo magnetrón está cubierto desde el segundo hasta el séptimo año a partir de la fecha de compra o entrega, lo que ocurra más tarde, bajo uso normal. El segundo año incluye únicamente el reemplazo de piezas, siendo el cliente responsable de los costos de mano de obra y transporte. Del tercer al séptimo año, solo se cubre el reemplazo del tubo magnetrón, excluyendo los costos de mano de obra y transporte.
- **Estufas, encimeras, lavavajillas y otros productos:** No cuentan con garantía extendida más allá de la cobertura estándar de un año.

EXCLUSIONES DE GARANTÍA / LO QUE NO ESTÁ CUBIERTO:

La cobertura de garantía descrita en este documento excluye todos los defectos o daños que no sean directamente responsabilidad de Avanti Products, incluyendo, sin limitación, uno o más de los siguientes:

- Incumplimiento de los códigos eléctricos, de plomería o de construcción estatales, locales, de la ciudad o del condado correspondientes.
- Esta garantía no cubre el costo de eliminación, remoción o desinstalación del electrodoméstico, incluidos los costos asociados de mano de obra o transporte. El cliente es responsable de desechar o reciclar adecuadamente la unidad de acuerdo con las regulaciones locales.
- Esta garantía no cubre la entrega, instalación o configuración de productos de reemplazo garantizados. El cliente es responsable de los costos asociados, incluidos los servicios de transporte, desembalaje e instalación.
- Fuerzas externas, elementales y ambientales, incluidas la lluvia, el viento, la arena, las inundaciones, los incendios, los deslizamientos de tierra, las temperaturas bajo cero, la humedad excesiva, la exposición prolongada a la humedad, los rayos, las subidas de tensión, las fallas estructurales y los casos fortuitos.

CONTINUED

- Pérdidas de contenido de alimentos u otros materiales almacenados debido al deterioro. Daños incidentales o consecuentes.
- Falla del producto si se utiliza para un fin distinto al previsto o si no se utiliza con normalidad.
- Los daños estéticos, incluidos rayones, muescas, abolladuras menores u otros problemas en la superficie externa, deben informarse dentro de los 30 días posteriores a la entrega para que estén cubiertos.
- Costos de envío y manipulación asociados con el reemplazo del producto. Reparaciones realizadas por proveedores de servicios no autorizados.
- Piezas consumibles (es decir, bombillas, baterías, filtros de aire o agua, soluciones de conservación, etc.)
- Decoloración, óxido u oxidación de las superficies como resultado de entornos cáusticos o corrosivos, incluidos, entre otros, altas concentraciones de sal, alta humedad o exposición a sustancias químicas.
- Los costos de piezas y mano de obra de lo siguiente no se considerarán como garantía:
 - Revestimientos de plástico para gabinetes.
 - Bombillas y/o carcasa de plástico.
 - Paneles interiores de puertas de microondas, estantes de puertas, rieles de puertas y/o soportes de puertas.
 - Evaporador perforado que anula la garantía del sistema sellado completo.
 - Llamadas de servicio relacionadas con abuso, mal uso, suministro eléctrico inadecuado, accidentes, incendios, inundaciones u otros casos fortuitos.
- Recargos, incluidas las llamadas de servicio fuera de horario, en fines de semana o feriados, peajes, cargos por viajes en ferry o gastos de kilometraje por llamadas de servicio a áreas remotas.
- No se cubren los daños resultantes de voltaje inadecuado, sobretensiones eléctricas o fallas de disyuntores.
- La cobertura de la garantía extendida no se aplica al uso comercial, de alquiler o empresarial.
- No se cubren los daños por agua resultantes de una instalación incorrecta, desagües obstruidos, mangueras de suministro con fugas o inundaciones externas.
- Esta garantía no se aplica fuera de los EE. UU. continentales.

En ningún caso Avanti Products tendrá responsabilidad alguna por daños a la propiedad circundante, incluidos gabinetes, pisos, cielorrasos y otras estructuras u objetos alrededor del producto. También se excluyen de esta garantía los rayones, muescas, abolladuras menores y otros daños cosméticos en superficies externas y piezas expuestas; productos en los que se hayan alterado, desfigurado o eliminado los números de serie; visitas de servicio para informar al cliente o visitas en las que no haya ningún problema con el producto; corrección de problemas de instalación (usted es el único responsable de cualquier estructura y configuración del producto, incluidas todas las instalaciones eléctricas, de plomería y/u otras instalaciones de conexión, de la instalación de cimientos/pisos adecuados y de cualquier alteración, incluidas, entre otras, gabinetes, paredes, pisos, estanterías, etc., así como el restablecimiento de disyuntores o fusibles.

PRODUCTO FUERA DE GARANTÍA

Avanti Products no tiene obligación, por ley o de otro tipo, de brindarle concesiones, incluidas reparaciones, prorateo o reemplazo del producto, una vez que esta garantía haya expirado.

© 2025 Avanti Products
 The Legacy Companies,
 Weston, FL 33331 U.S.A.
www.AvantiProducts.com

