



XSU03

EN	Cordless Garden Sprayer	INSTRUCTION MANUAL	2
ESMX	Fumigador Inalámbrico para Jardín	MANUAL DE INSTRUCCIONES	18

IMPORTANT: Read Before Using.

IMPORTANT: Lire avant usage.

IMPORTANTE: Lea antes de usar.

English (Original instructions)

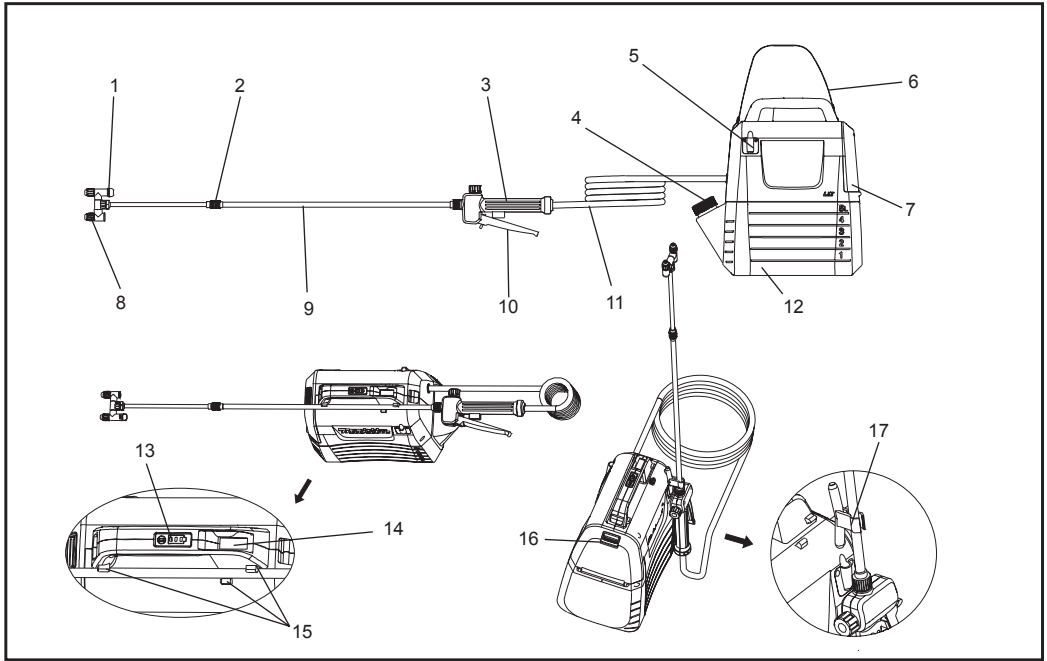

1	Head switch cock	2	Extension nut	3	Handle	4	Measuring cup
5	Spray wand bracket	6	Shoulder strap	7	Battery cover	8	Adjustable spray head
9	Spray wand	10	Lever	11	Hose	12	5L tank
13	Indicator lamps	14	On/off switch	15	Spray wand holder	16	Locking lever
17	Hook (for attaching the spray wand)	-	-	-	-	-	-

SPECIFICATIONS

Model		XSU03	
Rated voltage		D.C. 18 V	
Tank capacity		5 L (1.3 Gal.)	
Hose length		1.7 m (67")	
Total extendable length		50 - 70 cm (19-3/4" - 27-1/2")	
Nozzle type		2-Head (Switchable to 1 head)	
Max. working pressure		0.3 MPa	
Working pressure with standard nozzle	Max.	Approx. 0.26 Mpa	
	Min.	Approx. 0.13 Mpa	
Flow rate with standard nozzle	Max.	Approx. 0.91 L/min (0.24 GPM)	
	Min.	Approx. 0.47 L/min (0.12 GPM)	
Nozzle fitting screw		G 1/4"	
Dimensions (L × W × H)		343 × 182 × 368 mm (13-1/2" x 7-1/8" x 14-1/2")	
Net weight		3.2 - 3.5 kg (7.1 - 7.7 lbs)	

- Due to our continuing program of research and development, the specifications herein are subject to change without notice.
- Specifications may differ from country to country.
- The weight may differ depending on the attachment(s), including the battery cartridge. The lightest and heaviest combination, according to EPTA-Procedure 01/2014, are shown in the table.

Applicable battery cartridge and charger

Battery cartridge	BL1820B / BL 1830 / BL1830B / BL1840B / BL1850B / BL1860B
Charger	DC18RC / DC18RD / DC18RE / DC18SD / DC18SE / DC18SF / DC18SH









- Some of the battery cartridges and chargers listed above may not be available depending on your region of residence.

⚠WARNING: Only use the battery cartridges and chargers listed above. Use of any other battery cartridges and chargers may cause injury and/or fire.

⚠WARNING: Do not use a corded power supply such as battery adapter or portable power pack with this machine. The cable of such power supply may hinder the operation and result in personal injury.

Symbols

The followings are symbols used for the equipment. Be sure that you understand their meaning before use.

	Wear ear protection.		Warning
	Wear a breathing mask.		Wear eye protection.
	Wear safety footwear.		Wear protective gloves.
	Do not use in the rain or leave the sprayer outdoors while raining.		
	Read instruction manual.		
v	volts		
	direct current		

Important safety instructions

⚠ WARNING: When using electric gardening appliances, basic safety precautions should always be followed to reduce the risk of fire, electric shock, and personal injury, including the following:

READ ALL INSTRUCTIONS.

1. **Avoid Dangerous Environment** - Do not use appliances in damp or wet locations.
2. **Don't Use In Rain.**
3. **Keep Children Away** - All visitors should be kept at a distance from work area.
4. **Dress Properly** - Do not wear loose clothing or jewelry. They can be caught in moving parts. Use of rubber gloves and substantial footwear is recommended when working outdoors. Wear protective hair covering to contain long hair.
5. **Use Safety Glasses** - Always use face or dust mask if operation is dusty.
6. **Use Right Appliance** - Do not use appliance for any job except that for which it is intended.
7. **Avoid Unintentional Starting** - Do not carry appliance with finger on switch. Be sure switch is off before inserting battery pack.
8. **Do not Force Appliance** - It will do the job better and with less likelihood of a risk of injury at the rate for which it was designed.
9. **Do not Overreach** - Keep proper footing and balance at all times.
10. **Stay Alert** - Watch what you are doing. Use common sense. Do not operate appliance when you are tired.
11. **Store Idle Appliances Indoors** - When not in use, appliances should be stored indoors in dry, and high or locked-up place out of reach of children.
12. **Maintain Appliance With Care** - Keep cutting edge sharp and clean for best performance and to reduce the risk of injury. Follow instructions for lubricating and changing accessories. Keep handles dry, clean, and free from oil and grease.
13. **Check Damaged Parts** - Before further use of the appliance, a guard or other part that is damaged should be carefully checked to determine that it will operate properly and perform its intended function. Check for alignment of moving parts, binding of moving parts, breakage of parts, mounting, and any other condition that may affect its operation. A guard or other part that is damaged should be properly repaired or replaced by an authorized service center unless indicated elsewhere in this manual.

Cordless Garden Sprayer Safety Warnings

⚠ WARNING: Risk of fire or explosion. Do not spray flammable liquids such as gasoline. Look for this symbol reference on the container.

⚠ WARNING: Some spray created from products used with the sprayer contains chemicals known to cause cancer, birth defect of other reproductive harm.

Some examples of these chemicals are:

- compounds in fertilize
 - compounds in insecticides, herbicides, and pesticides;
 - arsenic and chromium from chemically treated lumber.
- Follow directions on containers of all such products.

To reduce your exposure to these chemicals, wear approved safety equipment such as face masks that are specially designed to filter out sprays, gloves, and other appropriate protective equipment.

- **Before using any pesticide or other spray materials in this sprayer, read the label on its original container thoroughly and follow its directions.** Some spray materials are dangerous and should not be used in this sprayer, as they can damage the sprayer and cause serious bodily injury or property damage.
- **Electric shock hazard.** Never spray toward electrical outlets.
- **Do not use commercial grade chemicals or chemicals for commercial or industrial purposes.** Use only consumer grade water-based lawn and garden chemicals.
- **Do not pour hot or boiling liquids into the tank.** These can weaken or damage the hose or tank.
- **Spray area must be well ventilated.**
- **Avoid spraying on windy days.** Spray can be accidentally blown onto plants or objects that should not be sprayed.
- **Store the sprayer in a secure, well-ventilated indoor space with the fluid tank empty.**
- **Do not use caustic (alkali) self-heating or corrosive (acid) liquids in this sprayer.** These can corrode metal parts or weaken the tank and hose.
- **Know the contents of the chemical being sprayed. Read all Material Safety Data Sheets (MSDS) and container labels provided with the chemical.** Follow the chemical manufacturer's safety instructions.
- **Do not leave residue or spray material in the tank after using the sprayer.** Clean after each use.
- **Do not smoke while using the sprayer,** or spray where spark or flame is present.

- **Risk of injection.** Do not discharge directly against skin.
- **To reduce the risk of electric shock, do not put the sprayer into water or other liquid.** Do not place or store the sprayer where it can fall or be pulled into a tub or sink.
- **Maintain this product.** Thoroughly inspect both the inside and outside of the sprayer and examine the components before each use. Check for cracked and deteriorated hoses, leaks, clogged nozzles, and missing or damaged parts. If damaged, have the product repaired before use. Many accidents are caused by poorly maintained products.
- **Disconnect the battery from the unit before draining, cleaning, or storing the sprayer.** Such preventive safety measures reduce the risk of accidental starting.
- **Always wear eye protection with side shields or goggles marked to comply with ANSI Z87.1.** Failure to do so could result in fluids entering your eyes resulting in possible serious injury.
- **Protect your lungs. Wear a face or dust mask when using the sprayer.** Following this rule will reduce the risk of serious personal injury.
- **Battery tools do not have to be plugged into an electrical outlet; therefore, they are always in operating condition. Be aware of possible hazards when not using your battery tool or when changing accessories. Remove battery pack when tool is not in use.** Following this rule will reduce the risk of electric shock, fire, or serious personal injury.
- **Do not place battery tools or their batteries near fire or heat.** This will reduce the risk of explosion and possibly injury.
- **Do not crush, drop or damage battery pack. Do not use a battery pack or charger that has been dropped or received a sharp blow.** A damaged battery is subject to explosion. Properly dispose of a dropped or damaged battery immediately.
- **Batteries can explode in the presence of a source of ignition, such as a pilot light.** To reduce the risk of serious personal injury, never use any cordless product in the presence of open flame. An exploded battery can propel debris and chemicals. If exposed, flush with water immediately.
- **Do not charge battery tool in a damp or wet location.** Following this rule will reduce the risk of electric shock.
- **For best results, your battery tool should be charged in a location where the temperature is more than 10 °C (50 °F) but less than 40 °C (104 °F).** To reduce the risk of serious personal injury, do not store outside or in vehicles.
- **Under extreme usage or temperature conditions, battery leakage may occur. If liquid comes in contact with your skin, wash immediately with soap and water. If liquid gets into your eyes, flush them with clean water for at least 10 minutes, then seek immediate medical attention.** Following this rule will reduce the risk of serious personal injury.
- **Do not use battery-operated appliance in rain.**
- **Do not use battery-operated appliance in rain. Exercise care in handling batteries in order not to short the battery with conducting materials such as rings, bracelets, and keys.** The battery or conductor may overheat and cause burns.
- **Do not dispose of the battery(ies) in a fire.** The cell may explode. Check with local codes for possible special disposal instructions.
- **Do not open or mutilate the battery(ies).** Released electrolyte is corrosive and may cause damage to the eyes or skin. It may be toxic if swallowed.
- **Avoid Dangerous Environment -** Don't use appliances in damp or wet locations.
- **Use Right Appliance -** Do not use appliance for any job except that for which it is intended.
- **Don't Force Appliance -** It will do the job better and with less likelihood of a risk of injury at the rate for which it was designed.
- **Store Idle Appliances Indoors -** When not in use, appliances should be stored indoors in dry, and high or locked-up place - out of reach of children.
- **Maintain Appliance With Care -** Keep clean for best performance and to reduce the risk of injury. Follow instructions for changing accessories. Inspect appliance cord, and if damaged, have it repaired by an authorized service facility. Keep handles dry, clean, and free from oil and grease.
- **Check Damaged Parts -** Before further use of the appliance, a guard or other part that is damaged should be carefully checked to determine that it will operate properly and perform its intended function. Check for alignment of moving parts, binding of moving parts, breakage of parts, mounting, and any other condition that may affect its operation. A guard or other part that is damaged should be properly repaired or replaced by an authorized service center unless indicated elsewhere in this manual.

Important safety instructions for battery cartridge

1. **Before using battery cartridge, read all instructions and cautionary markings on (1) battery charger, (2) battery, and (3) product using battery.**
2. **Do not disassemble or tamper the battery cartridge.** It may result in a fire, excessive heat, or explosion.
3. **If operating time has become excessively shorter, stop operating immediately.** It may result in a risk of overheating, possible burns and even an explosion.
4. **If electrolyte gets into your eyes, rinse them out with clear water and seek medical attention right away.** It may result in loss of your eyesight.
5. **Do not short the battery cartridge:**
 - (1) **Do not touch the terminals with any conductive material.**
 - (2) **Avoid storing battery cartridge in a container with other metal objects such as nails, coins, etc.**
 - (3) **Do not expose battery cartridge to water or rain.**
11. **When disposing the battery cartridge, remove it from the tool and dispose of it in a safe place.** Follow your local regulations relating to disposal of battery.
12. **Use the batteries only with the products specified by Makita.** Installing the batteries to non-compliant products may result in a fire, excessive heat, explosion, or leak of electrolyte.
13. **If the tool is not used for a long period of time, the battery must be removed from the tool.**
14. **During and after use, the battery cartridge may take on heat which can cause burns or low temperature burns.** Pay attention to the handling of hot battery cartridges.
15. **Do not touch the terminal of the tool immediately after use as it may get hot enough to cause burns.**
16. **Do not allow chips, dust, or soil stuck into the terminals, holes, and grooves of the battery cartridge.** It may result in poor performance or breakdown of the tool or battery cartridge.
17. **Unless the tool supports the use near high-voltage electrical power lines, do not use the battery cartridge near high-voltage electrical power lines.** It may result in a malfunction or breakdown of the tool or battery cartridge.
18. **Keep the battery away from children.**

A battery short can cause a large current flow, overheating, possible burns and even a breakdown.

6. **Do not store and use the tool and battery cartridge in locations where the temperature may reach or exceed 50 °C (122 °F).**
7. **Do not incinerate the battery cartridge even if it is severely damaged or is completely worn out.** The battery cartridge can explode in a fire.
8. **Do not nail, cut, crush, throw, drop the battery cartridge, or hit against a hard object to the battery cartridge.** Such conduct may result in a fire, excessive heat, or explosion.
9. **Do not use a damaged battery.**
10. **The contained lithium-ion batteries are subject to the Dangerous Goods Legislation requirements.**

For commercial transports e.g. by third parties, forwarding agents, special requirement on packaging and labeling must be observed.

For preparation of the item being shipped, consulting an expert for hazardous material is required. Please also observe possibly more detailed national regulations.

Tape or mask off open contacts and pack up the battery in such a manner that it cannot move around in the packaging.

SAVE THESE INSTRUCTIONS.

▲ CAUTION: Only use genuine Makita batteries. Use of non-genuine Makita batteries, or batteries that have been altered, may result in the battery bursting causing fires, personal injury and damage. It will also void the Makita warranty for the Makita tool and charger.

Tips for maintaining maximum battery life

1. **Charge the battery cartridge before completely discharged.** Always stop tool operation and charge the battery cartridge when you notice less tool power.
2. **Never recharge a fully charged battery cartridge.** Overcharging shortens the battery service life.
3. **Charge the battery cartridge with room temperature at 10 °C - 40 °C (50 °F - 104 °F).** Let a hot battery cartridge cool down before charging it.
4. **When not using the battery cartridge, remove it from the tool or the charger.**
5. **Charge the battery cartridge if you do not use it for a long period (more than six months).**

CORDLESS GARDEN SPRAYER USE AND CARE

1. The cordless garden sprayer can work by Makita lithium-ion battery cartridge. Use of any other batteries may create a risk of fire. Recharge batteries only with the specified charger. A charger that may be suitable for one type of battery may create a risk of fire when used with another battery.
2. When inserting or removing the battery, always place the cordless garden sprayer on a flat and stable surface.
3. Do not use any batteries, attachments or accessories not recommended by the manufacturer of this appliance. The use of batteries, attachments or accessories not recommended can result in serious personal injury.

ASSEMBLY

⚠ CAUTION:

Always be sure that the machine is switched off and the battery cartridge is removed before carrying out any work on the machine.

⚠ CAUTION:

Make sure that the all parts are securely assembled so that the liquid does not leak when operating the machine.

Assembly of the spray wand

1. Remove the cap from the handle.
2. Make sure the O-ring is in place, then thread the spray wand onto the handle and tighten it securely. Refer to Figure 1.
3. Loosen the extension nut and pull out the spray wand to the desire length.
4. Retighten the extension nut.

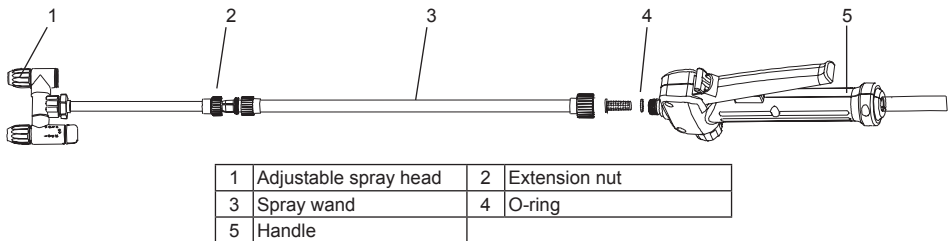
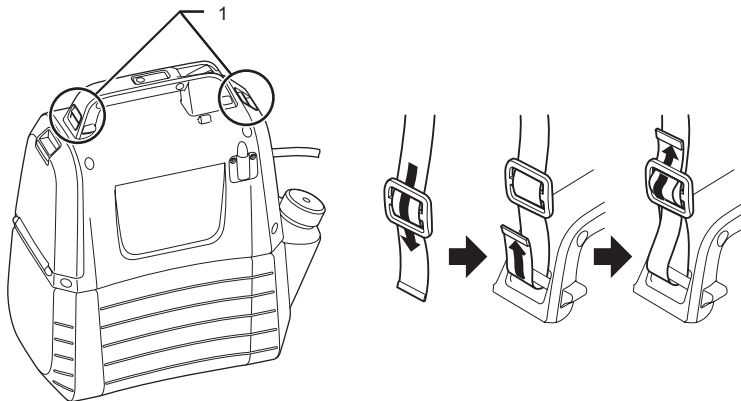

Figure 1

Shoulder strap

Attach the shoulder strap to the hangers of the machine as shown in the figure. Refer to Figure 2.



1	Hanger
---	--------

Figure 2

FUNCTIONAL DESCRIPTION

CAUTION:

Always be sure that the machine is switched off and the battery cartridge is removed before adjusting or checking function on the machine.

Installing or removing the battery cartridge

CAUTION:

- Always switch off the machine before installing or removing of the battery cartridge.
- Hold the machine and the battery cartridge firmly when installing or removing battery cartridge. Failure to hold the machine and the battery cartridge firmly may cause them to slip off your hands and result in damage to the machine and battery cartridge and a personal injury.
- Do not use force when installing the battery cartridge. If the cartridge does not slide in easily, it is not being inserted correctly.

To install the battery cartridge, pull down the locking lever, and then open the battery cover. Align the tongue on the battery cartridge with the groove in the housing and slip it into place. Always insert it all the way until it locks in place with a little click. Refer to Figure 3.

To remove the battery cartridge, slide it from the machine while pressing the button. Refer to Figure 4.



Figure 3



Figure 4

Indicating the residual battery capacity

Press the check button on the machine to indicate residual battery capacity. The indicator lamps light up for few seconds. Refer to Figure 5.

Indicator lamps		Residual battery capacity
Lighted	Off	
■ ■ ■		50 % to 100 %
■ ■ □		30 % to 50 %
■ □ □		0 % to 30 %

NOTE:

- Depending on the conditions of use and the ambient temperature, the indication may differ slightly from the actual capacity.

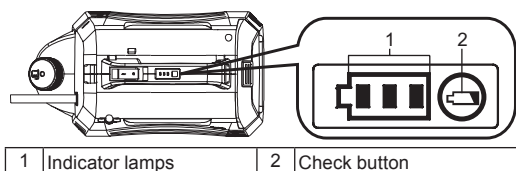

1	Indicator lamps	2	Check button
---	-----------------	---	--------------

Figure 5

Machine / battery protection system

The machine is equipped with the protection system. This system automatically cuts off power to the motor to extend machine and battery life. The machine will automatically stop during operation if the machine or battery is placed under one of the following conditions.

- Overload protection : When the machine is operated in a manner that causes it to draw an abnormally high current, the machine automatically stops without any indication. In this situation, turn the machine off and stop the application that caused the machine to become overloaded. Then turn the machine on to restart.
- Overdischarge protection : When the battery capacity becomes low, the machine stops automatically. If the machine does not operate even when the switches are operated, remove the battery cartridge from the machine and charge it.

Indicating the remaining battery capacity



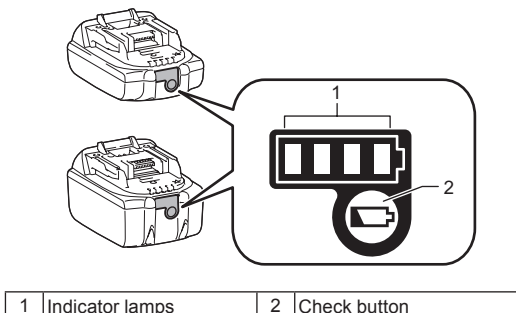



Only for battery cartridges with the indicator



1	Indicator lamps	2	Check button
---	-----------------	---	--------------

Figure 6

Press the check button on the battery cartridge to indicate the remaining battery capacity. The indicator lamps light up for a few seconds.

Indicator lamps		Remaining capacity
 Lighted	 Off	
		75 % to 100 %
		50 % to 75 %
		25 % to 50 %
		0 % to 25 %

NOTE: Depending on the conditions of use and the ambient temperature, the indication may differ slightly from the actual capacity.

NOTE: The first (far left) indicator lamp will blink when the battery protection system works.

Mixture



WARNING! Always follow the chemical manufacturer's instructions printed on their product labeling for use, cleaning, and storage. Clean thoroughly after each use, following the instructions in the Maintenance and cleaning section of this manual. Chemicals should be stored out of the reach of children. Failure to do so may result in serious personal injury.



WARNING! THE PRODUCT IS DESIGNED FOR SPRAYING CONSUMER-GRADE HOME AND GARDEN CHEMICALS SUCH AS WEED KILLERS, FUNGICIDES, INSECTICIDES, AND FERTILIZERS.



CAUTION: Be sure that no previously used chemical has been left in tank. If so, chemical reaction may occur generating harmful gas.



NOTICE: Do not over fill the tank. Doing so may damage the machine.



NOTICE: Liquids to be sprayed must be as thin as water. Thicker liquids will not spray properly.

1. Remove the battery prior to adding chemical liquid to the tank.
 2. Hold the tank firmly and rotate it anti-clockwise so as to separate the motor housing from the tank. Refer to Figure 7.
 3. Unscrew and remove the measuring cup.
 4. Measure the recommended liquid. The cup can be used to measure up to 50 ml (2 oz) of liquid. Refer to Figure 8.
 5. Carefully pour the liquid into the tank with measuring cup through the filling opening of the tank. You can also dissolve chemical liquid in water completely in a separate container and then pour it into the tank. Make sure you always pour chemical liquid into the tank through the filling opening of the tank rather than small opening which is for measuring cup storage. Make sure that the tank filling strainer is in place. Refer to Figure 9.
 6. Rinse the measuring cup with clean water.
 7. Refit the cup, making sure it is tightened securely.
 8. Insert the hose into the depressed part of the tank filling strainer. Refer to Figure 10.
 9. Reattach the motor housing to the tank and rotate it clockwise to "Click". Refer to Figure 11.
- *Container is not included.

Figure 7

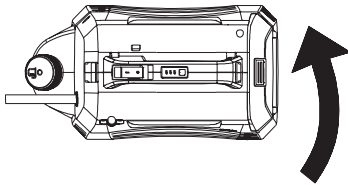

Figure 8

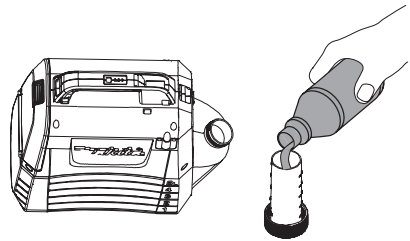

Figure 9

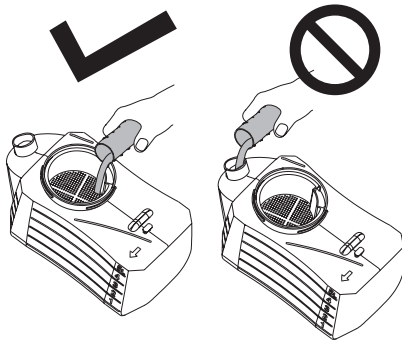

Figure 10

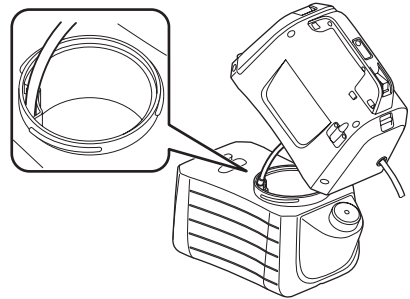
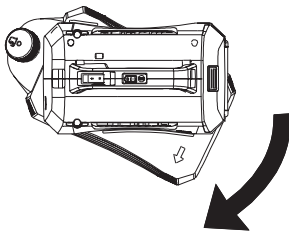

Figure 11



OPERATION



WARNING! Risk of fire or explosion. Spray area must be well-ventilated and away from sparks or flames.

CAUTION:

When operating the machine, be sure to put the shoulder belt on your shoulder firmly.

Turning the machine on/off

1. Before operating the machine, put on safety goggles and other safety gear.
2. Press the On/off switch to start the machine.
3. Press and hold the lever down to start spraying. Refer to Figure 12.
4. Release the lever to stop spraying.

Lock-on

The lock-on feature is convenient for continuous spray or when covering a large area.

1. To lock-on, press the lever down and pull the lock button backwards, then release the lever. Refer to Figure 13.
2. To release the lock-on, press the lever and push the lock button forward.

Note: Make sure the lever is not in locked position before inserting the battery pack into the machine.

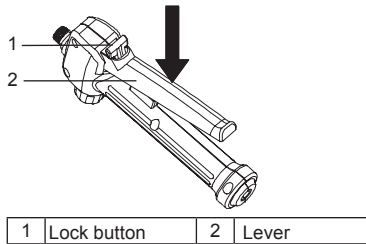

Figure 12

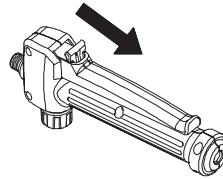

Figure 13

Adjustment to one-head type

1. Turn the cock to the "lock" side to use the machine as one head type. Refer to Figure 14.

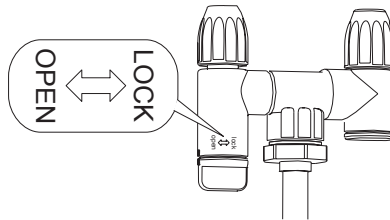
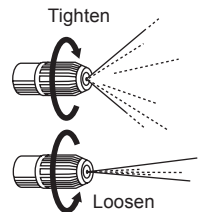

Figure 14

Adjusting spray

You can mist or jet the liquid using the adjustable spray head.

1. Remove the battery pack from the machine.
2. To mist the liquid, tighten the adjustable spray head.
3. To jet the liquid, loosen the adjustable spray head.





Caution

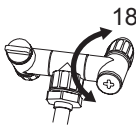

- Do not overturn cock exceeding 180°. Disperse orifice may break.
- Do not touch nozzle lever by mistake when resting nozzle on nozzle stand to avoid erroneous spraying.
- Do not leave leftover chemical inside tank for a long period of time. This would damage parts and shorten life of product.

Spraying



WARNING! Never set the unit on the ground during use. Avoid the machine and battery from getting wet at all times. Do not spray near or directly at the unit.

1. Aim the sprayer nozzle directly at the plants or objects you wish to spray.
2. Never point the spray end of the wand at yourself or others.
3. Be aware of splash back, stand far enough from the object being sprayed to prevent the spray splashing back onto you.
4. Never spray in the direction of people or animals; always spray downwind.
5. Avoid spraying on windy days. Spray can be accidentally blown onto plants or objects that should not be sprayed.

MAINTENANCE AND CLEANING



CAUTION:

Always be sure that the machine is switched off and the battery cartridge is removed before attempting to perform inspection or maintenance.

To maintain product SAFETY and RELIABILITY, repairs, any other maintenance or adjustment should be performed by Makita Authorized or Factory Service Centers, always using Makita replacement parts.

MAINTENANCE



WARNING! To avoid serious personal injury, always remove the battery pack from the machine when cleaning or performing any maintenance.



WARNING! Always wear eye protection with side shields or goggles marked to comply with ANSI Z87.1. Failure to do so could result in fluids entering your eyes resulting in possible serious injury.



WARNING! When servicing, use only identical replacement parts. Use of any other parts may create a hazard or cause product damage.



WARNING! Do not at any time let brake fluids, gasoline, penetrating oils, etc., come in contact with plastic parts. Chemicals can damage, weaken, or destroy plastic which may result in serious personal injury.



NOTICE: Periodically inspect the entire product for damaged, missing, or loose parts such as screws, nuts, bolts, caps, etc. Tighten securely all fasteners and caps and do not operate this product until all missing or damaged parts are replaced. Please contact customer service or a qualified service center for assistance.



NOTICE: Never use gasoline, benzene, thinner, alcohol or the like. Discoloration, deformation or cracks may result.

GENERAL MAINTENANCE: Avoid using solvents when cleaning plastic parts. Most plastics are susceptible to damage from various types of commercial solvents and may be damaged by their use. Use clean clothes to remove dirt, dust, oil, grease, etc.

CLEANING THE UNIT



WARNING! Always store and dispose of chemicals properly. Disposal of contaminated rinse water should be performed according to local ordinances and by laws.

DRAINING THE TANK

If there is any liquid left in the tank after spraying, the tank should be drained before cleaning.

- Remove the battery pack.
- Remove the motor housing from the tank.
- Drain the contents through the fill area.

NOTE: Drain the liquid back into the original container. Do not store chemical liquid in the tank.

CLEANING THE TANK

• Fill the tank about one-third full with clean water. A small amount of mild household detergent may be added.

NOTE: Never use flammable chemicals or abrasive cleaning agents to clean the tank.

- Wipe the outside of the tank with a clean, dry cloth.
- Reattach the motor housing to the tank.
- Reinstall the battery pack. Spray until the tank has been emptied. Make sure to direct the spray toward an area that will not be damaged by the spray solution.
- Refill and repeat the procedure with clean water. It may be necessary to rinse the tank more than once, then drain again as instructed above.
- Allow all parts to completely dry before reinstalling parts and storing the unit.

CLEANING THE NOZZLE

If the nozzle becomes plugged, use the steps below to clear.

- Remove the battery pack.
- Unscrew and remove the nozzle cap from adjustable spray head of the spray wand.
- Push a small wire through the exposed holes to clear any debris. Then flush with clean water. Refer to Figure 15.
- Wipe the adjustable spray head with a clean dry cloth, and reattach the nozzle cap to the adjustable spray head.

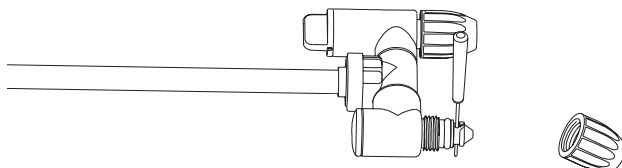

Figure 15

CLEANING THE PUMP

If the sprayer cannot draw the fluid from tank or it cannot spray out liquid at the first use or after long-term storage.

Follow the procedures below to clean the pump:

1. Switch off the machine and remove the battery.
2. Remove the spray wand from handle.
3. Drain any remaining liquid or store leftover liquid to another container to make sure the tank is empty.
4. Separate the motor housing from the tank and turn it upside down. Refer to Figure 16.
5. Unscrew the red cap to open water inlet hole, and then connect the hole to the water tap. Make sure the O-ring is placed inside the red cap.
6. Open the water tap slowly and press down the lever at the same time to allow water flush away any debris adhered to the pump. Refer to Figure 17.
7. Disconnect the water tap and re-tighten the red cap. Make sure that the O-ring inside the cap is in place.

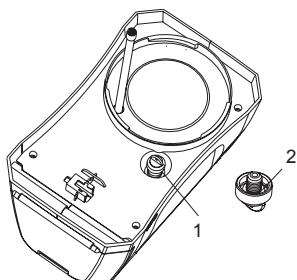

1	Red cap	2	O-ring
---	---------	---	--------

Figure 16

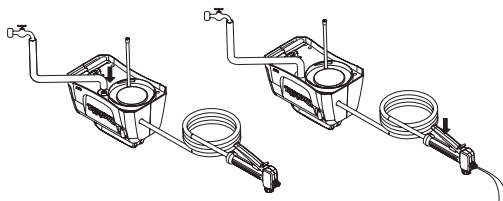

Figure 17

OPTIONAL ACCESSORIES

CAUTION:

These accessories or attachments are recommended for use with your Makita product specified in this manual. The use of any other accessories or attachments might present a risk of injury to persons. Only use accessory or attachment for its stated purpose.

If you need any assistance for more details regarding these accessories, ask your local Makita Service Center.

- Makita genuine battery and charger.

NOTE:

- Some items in the list may be included in the product package as standard accessories. They may differ from country to country.

MAKITA LIMITED WARRANTY

Please refer to the annexed warranty sheet for the most current warranty terms applicable to this product. If annexed warranty sheet is not available, refer to the warranty details set forth at below website for your respective country.

United States of America: www.makitatools.com

Canada: www.makita.ca

Other countries: www.makita.com

Español (Instrucciones originales)

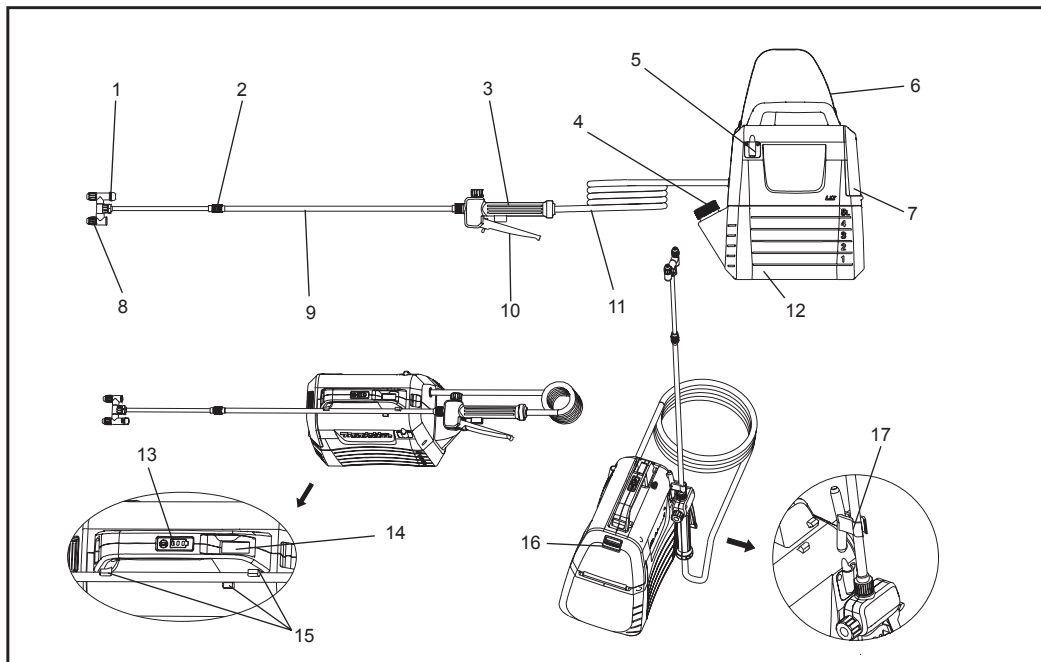

1	Cabezal de ajuste	2	Tuerca de extensión	3	Manija	4	Copa de medición
5	Soporte del rociador	6	Tirantes	7	Tapa de la batería	8	Cabezal ajustable del rociador
9	Varilla de rociar	10	Gatillo para rociar	11	Manguera	12	Tanque de 5 litros
13	Lámparas indicadoras	14	Botón de encendido y apagado	15	Soporte de la varilla para rociar	16	Seguro del gatillo para rociar
17	Gancho (para la varilla de rociar)	-	-	-	-	-	-

ESPECIFICACIONES

Modelo		XSU03
Tensión nominal		D.C. 18 V
Capacidad del tanque		5 litros (1,3 galones)
Longitud de la manguera		1,7 m (67")
Longitud total de la manguera		50 cm - 70 cm (19-3/4" - 27-1/2")
Tipo de boquilla		De doble cabezal (ajustable a uno solo)
Máxima presión de trabajo		0,3 MPa
Presión de trabajo con boquilla estándar	Max.	Aprox. 0,26 Mpa
	Min.	Aprox. 0,13 Mpa
Nivel de flujo con boquilla estándar	Max.	Aprox. 0,91 L/min (0,24 GPM)
	Min.	Aprox. 0,47 L/min (0,12 GPM)
Tornillo de ajuste de la boquilla		G 1/4"
Medidas (largo × ancho × altura)		343 mm × 182 mm × 368 mm (13-1/2" x 7-1/8" x 14-1/2")
Peso neto		3,2 kg - 3,5 kg (7,1 lbs - 7,7 lbs)

- Debido a nuestro programa continuo de investigación y desarrollo, las especificaciones en este documento están sujetas a cambios sin previo aviso.
- Las especificaciones pueden diferir de un país a otro.
- El peso puede variar dependiendo del/de los accesorio(s), incluido el cartucho de batería. La combinación más liviana y la más pesada, según el procedimiento EPTA 01/2014, se muestran en la tabla.

Cargador y cartucho de batería correspondientes

Cartucho de batería	BL1820B / BL1830 / BL1830B / BL1840B / BL1850B / BL1860B
Cargador	DC18RC / DC18RD / DC18RE / DC18SD / DC18SE / DC18SF / DC18SH









- Algunos de los cartuchos de batería y cargadores mencionados a continuación pueden no estar disponibles dependiendo de su región de residencia.

⚠ ADVERTENCIA: Utilice únicamente los cartuchos y cargadores de batería mencionados arriba. El uso de cualquier otro cartucho de batería o cargadores puede causar lesiones y/o incendio.

⚠ ADVERTENCIA: No utilice fuentes de energía con cable tales como adaptadores de batería en este equipo. El uso de este tipo de fuentes de energía puede impedir la operación del equipo y resultar en heridas a su persona.

Símbolos

Los siguientes son símbolos utilizados en su equipo. Asegúrese de entender su significado antes de su uso.

	Utilice protección auditiva.		Advertencia
	Utilice máscara de respiración.		Utilice protección para los ojos.
	Utilice calzado de seguridad.		Utilice guantes de seguridad.
	No se use el rociador bajo la lluvia o se lo deje a la intemperie cuando llueva.		
	Lea el manual de instrucciones.		
V	Volteos		
	corriente directa		

INSTRUCCIONES DE SEGURIDAD IMPORTANTES

⚠️ ADVERTENCIA: Cuando utilice equipo de jardinería eléctrico, deben tomarse medidas precautorias de seguridad a fin de reducir el riesgo de incendio, descarga eléctrica o daño persona, incluidas las siguientes:

LEA TODAS LAS INSTRUCCIONES.

1. **Evite lugares peligrosos** – No utilice aparatos en lugares mojados o húmedos.
2. **No se utilice cuando llueva.**
3. **Mantenga alejados a los niños** - Todo visitante deberá mantener una distancia segura respecto al área de trabajo.
4. **Vístase adecuadamente** – No utilice ropa floja ni joyería. Pueden ocurrir atrapamientos en partes en movimiento. Se recomienda la utilización de guantes de caucho y de calzado de seguridad al trabajar al aire libre. Utilice una cofia para ocultar el cabello largo.
5. **Use lentes de seguridad** – Siempre utilice una mascarilla facial o para el polvo cuando el trabajo lo requiera.
6. **Uso adecuado del equipo** – Nunca utilice el equipo en otra actividad distinta a la de su propósito.
7. **Evite encendidos accidentales** – No sujete el aparato con el dedo sobre el botón de encendido. Asegúrese de que el botón de encendido esté apagado antes de insertar la batería.
8. **No fuerce el equipo** – Realizará un mejor trabajo y con un menor riesgo de causar heridas si se utiliza la potencia para la que fue diseñado.
9. **No trabaje fuera de límites** – Mantenga siempre el equilibrio y pise sobre terreno firme.
10. **Manténgase alerta** – Ponga atención a lo que está haciendo. Use su sentido común. No utilice el equipo cuando esté cansado.
11. **Resguarde el equipo en interiores** – Cuando no esté en uso, el equipo debe resguardarse en interiores secos, en lugares elevados o bajo llave fuera del alcance de los niños.
12. **Dé mantenimiento al equipo con cuidado** – Mantenga los bordes cortantes filosos y limpios para un mejor desempeño. Siga el instructivo para la lubricación y el cambio de accesorios. Mantenga las manijas secas, limpias, libres de aceite y grasa.
13. **Revise las partes dañadas** – Antes de continuar usando el equipo, debe revisarse la guarda o alguna pieza que esté dañada para determinar si se puede seguir operando adecuadamente y si el equipo puede realizar la función para la que está diseñado. Revise la alineación de las partes móviles, su unión, montura, el rompimiento de piezas o cualquier otra condición que pueda afectar la utilización del equipo. Cualquier guarda o parte que esté dañada debe de ser reparada o reemplazada por un servicio autorizado a menos que existan otras indicaciones al respecto en este manual.

Advertencias de Seguridad del Rociador de Jardín Inalámbrico.

⚠️ ADVERTENCIA: Riesgo de incendio o explosión. No rocíe líquidos inflamables como la gasolina. Busque éste símbolo de referencia en el empaque.

⚠️ ADVERTENCIA: Algunos productos que pueden llegar a utilizarse en este rociador contienen químicos cancerígenos, que pueden causar defectos de nacimientos o daños reproductivos.

Algunos ejemplos de estos químicos son:

- Componentes de fertilizantes.
 - Componentes de insecticidas, herbicidas y pesticidas.
 - Arsénico y cromo proveniente de madera tratada.
- Siga las instrucciones que vienen en los empaques de estos productos. Para reducir su exposición a este tipo de químicos, utilice equipo de protección personal aprobado, tales como máscaras especialmente diseñadas para filtrar aerosoles, guantes y otro tipo de equipo apropiado de protección personal.

- **Antes de utilizar cualquier pesticida o cualquier otro material con este rociador, lea a fondo las etiquetas en su contenedor original y siga sus indicaciones.** Algunos productos rociables son peligrosos y no deben emplearse en este rociador, ya que pueden dañar el equipo y causar serias heridas corporales o daño a la propiedad.
- **Peligro de descarga eléctrica.** Nunca rocíe hacia enchufes eléctricos.
- **No utilice químicos de grado comerciales o químicos para propósitos comerciales o industriales.** Utilice únicamente agua de grado para consumo en céspedes y químicos de jardinería.
- **No vierta líquidos calientes o hirviendo dentro del tanque.** Estos pueden debilitar o dañar la manguera o el tanque.
- **El área que vaya a rociar debe estar bien ventilada.**
- **Evite rociar en días de mucho viento.** El líquido que rocíe podría accidentalmente ser desviado hacia plantas u objetos que no debieran ser rociados.
- **Resguarde el rociador en un lugar seguro, bien ventilado en un espacio interior y con el tanque vacío.**
- **No utilice líquidos cáusticos (alcalinos), autocalentables o corrosivos (ácidos) en este rociador.** Estos pueden corroer partes metálicas o dañar el tanque y la manguera.
- **Conozca el contenido de los químicos que va a rociar. Lea todas las Fichas de Datos de Seguridad de los Materiales (MSDS) y las etiquetas en los contenedores de los químicos que utilice.** Siga las instrucciones de seguridad del proveedor de los químicos que utilice.
- **No deje residuos o materiales rociables dentro del tanque después de usar el rociador.** Limpie cada uno después de usarlo.
- **No fume mientras esté utilizando el rociador y nunca rocíe en presencia de flamas o chispas.**

- **Riesgo de inyección.** No realice descargas directas sobre la piel.
- **Para reducir el riesgo de descargas eléctricas, no ponga el rociador dentro de agua o de algún otro líquido.** No coloque o almacene el rociador en un lugar donde pueda caerse dentro de una bañera o lavabo.
- **Dé mantenimiento a este producto.** Inspeccione a fondo el interior y el exterior del rociador y examine sus componentes antes de utilizarlo. Revise mangueras fisuradas o deterioradas, fugas, boquillas obstruidas y partes dañadas o faltantes. Si el equipo está dañado, repárelo antes de volverlo a utilizar. Muchos accidentes son causados por equipos que han recibido un mal mantenimiento.
- **Desconecte la batería de la unidad antes de vaciar, limpiar o almacenar el rociador.** Estas medidas preventivas de seguridad reducen el riesgo de que se encienda accidentalmente.
- **Siempre utilice protección para los ojos con cobertura a los lados o goggles que cumplan con la norma ANSI Z87.1.** De no cumplir con esto los fluidos podrían entrar en los ojos causando posibles heridas serias.
- **Proteja sus pulmones. Utilice mascarilla facial o para polvo cuando use el rociador.** Al seguir esta regla usted reducirá el riesgo de sufrir una herida seria en su persona.
- **No es necesario conectar las baterías a enchufes eléctricos, por lo que se encuentran siempre en condiciones de ser utilizadas. Esté al tanto de posibles peligros cuando no utilice su batería o cuando cambie accesorios. Retire el cartucho de la batería cuando no esté en uso.** Al seguir esta regla usted reduce el riesgo de sufrir una descarga eléctrica, de causar fuego o una herida grave.
- **No ponga los accesorios de la batería y las baterías cerca del fuego o de calor.** Esto reducirá el riesgo de una explosión y de heridas posibles.
- **No aplaste, tire o dañe el juego de baterías. No utilice las baterías o el cargador cuando han sido tiradas o han recibido un fuerte golpe.** Una batería dañada corre el riesgo de explotar. Deseche inmediatamente y de manera adecuada una batería que haya sido tirada o que esté dañada.
- **Las baterías pueden explotar en presencia de una fuente de ignición, como son las luces indicadores.** Para reducir el riesgo de una herida seria en su persona, nunca utilice productos inalámbricos en presencia de flamas. Una batería que ha explotado puede lanzar piezas sólidas y químicos. Si ha sufrido alguna exposición, lávese con agua inmediatamente.
- **No cargue la batería en lugares mojados ni húmedos.** Al seguir esta regla reduce el riesgo de sufrir una descarga eléctrica.
- **Para un mejor resultado, su batería debe ser cargada en un lugar donde la temperatura sea mayor a 10°C (50°F) y menor a 40°C (104°F).** Para reducir el riesgo de sufrir una herida seria, no la almacene en exteriores o dentro de vehículos.
- **Al utilizarse bajo condiciones extremas de temperatura, fugas en la batería podrían ocurrir. Si el líquido entra en contacto con su piel, lave inmediatamente con jabón y agua. Si el líquido entra dentro de sus ojos, lávelos con agua limpia por al menos 10 minutos y busque atención médica inmediatamente.** Al seguir esta regla usted reducirá el riesgo de sufrir una herida seria en su persona.
- **No use un dispositivo de batería bajo la lluvia.**
- **No use un dispositivo de batería bajo la lluvia. Utilice las baterías cuidadosamente para evitar cortocircuitos con materiales conductores como aretes, brazaletes y llaves.** La batería o el conductor podrían sufrir calentarse y causar quemaduras.
- **No tire la(s) batería(s) al fuego para desecharlas.** La celda puede explotar. Consulte los códigos locales para conocer posibles instrucciones especiales de desecho.
- **No rompa la(s) carcasa(s) de la(s) batería(s) ni intente abrirla(s).** El electrolito liberado es corrosivo y puede causar daños en los ojos o la piel. Puede ser tóxico si se ingiere.
- **Evite ambientes peligrosos –** No se use en lugares mojados o húmedos.
- **Uso adecuado del equipo –** No utilice el equipo en ningún otro trabajo que no sea para el que está destinado.
- **No fuerce el equipo –** Va a realizar un mejor trabajo y habrá menor riesgo de sufrir heridas si se utiliza para lo que fue diseñado.
- **Resguarde el equipo en interiores –** Cuando no esté en uso, el equipo deberá resguardarse en interiores secos, en lugares elevados o bajo llave fuera el alcance de los niños.
- **Dé mantenimiento adecuado al equipo –** Manténgalo limpio para un mejor desempeño y para reducir riesgo de sufrir heridas. Siga las instrucciones para cambiar accesorios. Inspeccione el cordón del equipo, y si está dañado, repárelo con un proveedor de servicio autorizado. Mantenga las manijas secas, limpias, libres de aceite y grasa.
- **Revise las partes dañadas –** Antes de continuar utilizando el equipo, las guardas o partes dañadas deberán ser revisadas cuidadosamente para determinar si se puede seguir utilizando el equipo de manera correcta para la función para la que está destinado. Revise la alineación de las partes móviles, su unión, montura, el rompimiento de piezas o cualquier otra condición que pueda afectar la utilización del equipo. Cualquier guarda o parte que esté dañada debe de ser reparada o reemplazada por un servicio autorizado a menos que existan otras indicaciones al respecto en este manual.

Instrucciones de seguridad importantes para el cartucho de batería

1. Antes de usar el cartucho de batería, lea todas las instrucciones y marcas de precaución en (1) el cargador de la batería, (2) la batería y (3) el producto que usa la batería.
2. No desensamble o manipule el cartucho de la batería. Podría dar como resultado un incendio, calor excesivo o una explosión.
3. Si el tiempo de funcionamiento se ha vuelto excesivamente más corto, deje de operar el aparato de inmediato. Puede haber un riesgo de sobrecalentamiento, posibles quemaduras e incluso una explosión.
4. Si el electrolito le entra en los ojos, enjuáguese los con agua limpia y busque atención médica de inmediato. Podría producirse pérdida de la visión.
5. No provoque cortocircuitos en el cartucho de la batería:
 - (1) No toque los terminales con ningún material conductor.
 - (2) Evite almacenar el cartucho de la batería en un recipiente con otros objetos metálicos como clavos, monedas, etcétera.
 - (3) No exponga el cartucho de la batería al agua o a la lluvia.

Un cortocircuito en la batería puede causar un gran flujo de corriente, sobrecalentamiento, posibles quemaduras e incluso una avería.

6. No almacene la herramienta ni el cartucho de la batería en lugares donde la temperatura pueda alcanzar o superar los 50 °C (122 °F).
7. No incinere el cartucho de la batería aunque esté gravemente dañado o esté completamente desgastado. El cartucho de la batería puede explotar en caso de incendio.
8. No clave, corte, apriete, arroje, deje caer el cartucho de la batería o golpee contra un objeto duro. Podría dar como resultado un incendio, calor excesivo o una explosión.
9. No utilice una batería dañada.
10. Las baterías de iones de litio contenidas están sujetas a los requisitos de la legislación sobre mercancías peligrosas.

En los transportes comerciales, por ejemplo, por terceros, deben observarse requisitos especiales en el embalaje y el etiquetado.

Para la preparación del artículo que se transporta, se requiere consultar a un experto en materiales peligrosos. Por favor, observe también las regulaciones nacionales que, posiblemente, sean más detalladas.

Tape o enmascare los contactos abiertos y empaque la batería de tal manera que no pueda moverse en el embalaje.

11. Cuando deseche el cartucho de batería, retirelo del aparato y deséchelo en un lugar seguro. Siga las normas locales relativas al desecho de la batería.
12. Utilice las baterías únicamente con los productos especificados por Makita. La instalación de las baterías en productos que incumplen las normas puede provocar incendios, calor excesivo, una explosión o una fuga de electrolitos.
13. Si el aparato no se utiliza durante un largo período, la batería debe retirarse del aparato.
14. Durante y después del uso, el cartucho de la batería podría calentarse y causar quemaduras o quemaduras de bajas temperaturas. Preste atención a la manipulación de cartuchos de baterías calientes.
15. No toque el terminal de la herramienta inmediatamente después de usarla, porque podría estar suficientemente caliente como para quemar lo.
16. No permita astillas, polvo o tierra atascada en los terminales, los orificios y las ranuras del cartucho de la batería. Podría dar como resultado bajo rendimiento o avería de la herramienta o el cartucho de la batería.
17. A menos que la herramienta sea compatible con el uso cercano de líneas eléctricas de alto voltaje, no use el cartucho de la batería cerca de las líneas eléctricas de alto voltaje. Podría dar como resultado una falla o una avería de la herramienta o el cartucho de la batería.
18. Mantenga la batería fuera del alcance de los niños.

GUARDE ESTAS INSTRUCCIONES.

⚠PRECAUCIÓN: Use únicamente las baterías originales Makita. El uso de baterías Makita no originales, o de baterías que hayan sido alteradas, puede causar la explosión de la batería, incendios, lesiones personales y daños. También anulará la garantía de Makita para la herramienta y el cargador.

Consejos para conservar la máxima duración de la batería

1. Cargue el cartucho de la batería antes de que se descargue por completo. Detenga siempre el funcionamiento de la herramienta y cargue el cartucho de la batería cuando observe menos potencia en la herramienta.
2. Nunca recargue un cartucho de batería completamente cargado. La sobrecarga acorta la vida útil de la batería.
3. Cargue el cartucho de la batería a temperatura ambiente a 10 °C - 40 °C (50 °F - 104 °F). Si el cartucho de batería está caliente permita que se enfríe antes de cargarlo.
4. Cuando no use el cartucho de la batería, retirelo de la herramienta o el cargador.
5. Cargue el cartucho de batería si no lo utiliza durante un periodo prolongado (más de seis meses).

USO Y CUIDADO DEL ROCIADOR DE JARDINERÍA INALÁMBRICO.

1. El Rociador de Jardinería Inalámbrico puede trabajar con cartuchos de baterías de litio marca Makita. El uso de otras baterías puede causar riesgo de fuego. Recargue las baterías únicamente con su cargador especial. Un cargador útil para cierto tipo de batería podría causar riesgo de incendio al utilizarse en otra batería.
2. Cuando inserte o remueva la batería, siempre coloque el rociador de jardinería inalámbrico sobre una superficie plana y estable.
3. No utilice ninguna batería, aditamentos o accesorios no recomendados por el fabricante de este equipo. El uso de baterías, aditamentos y accesorios no recomendados por el fabricante podría resultar en heridas a su persona.

ENSAMBLE.

⚠ PRECAUCIÓN:

Siempre esté pendiente de que el equipo está apagado y de que el cartucho de baterías ha sido removido antes de ajustar o revisar el funcionamiento de este equipo.

⚠ PRECAUCIÓN:

Asegúrese de que todas las partes están correctamente ensambladas a fin de evitar fugas de líquido durante la operación de este equipo.

Ensamble de la varilla del rociador.

1. Remueva la tapa de la manija.
2. Asegúrese de que el O-ring está en su lugar, enseguida inserte la varilla dentro de la manija y ajústela de manera segura. Ver Dibujo 1.
3. Afloje la tuerca de extensión y recorra la varilla del rociador hasta la longitud deseada.
4. Vuelva a apretar la tuerca de extensión.

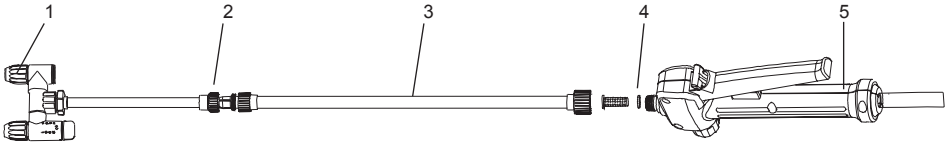

1	Cabezal ajustable del rociador	2	Tuerca de extensión
3	Varilla de rociar	4	O-ring
5	Manija		

Dibujo 1.

Tirantes

Una los tirantes a los colgaderos de la máquina tal como se indica en el dibujo. Ver Dibujo 2.

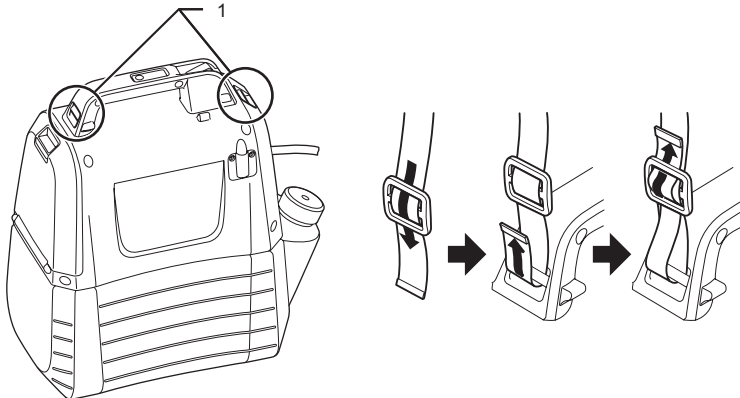

1	Colgadero.
---	------------

Dibujo 2.

DESCRIPCIÓN FUNCIONAL

PRECAUCIÓN:

Siempre asegúrese de que el equipo está apagado y de que el cartucho de la batería ha sido removido antes de ajustar o revisar el funcionamiento del mismo.

Instalación o extracción del cartucho de la batería.

PRECAUCIÓN:

- Siempre apague el equipo antes de instalar o extraer el cartucho de la batería.
- Sostenga con firmeza el equipo y el cartucho de baterías cuando instale o extraiga el cartucho de la batería. No sujetar el equipo o el cartucho de baterías con firmeza podría provocar que se resbale de sus manos causando daños al equipo y al cartucho de la batería, así como heridas a su persona.
- No use la fuerza bruta al instalar el cartucho de la batería. Si el cartucho no se desliza fácilmente, no se está insertando correctamente.

Para instalar el cartucho de la batería, libere el seguro y abra la tapa de la batería. Alinee el pestillo del cartucho de batería con la ranura de la carcasa y deslícela en su lugar. Siempre insértela de tal forma que quede asegurada con un pequeño click. Ver Dibujo 3.

Para remover el cartucho de la batería, deslícelo del equipo mientras oprime el botón. Ver Dibujo 4.

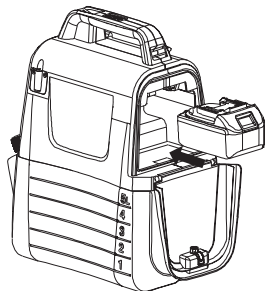



Dibujo 3.



Dibujo 4.

Indicador de la capacidad restante de la batería.

Oprima el botón de revisión del equipo para conocer la capacidad restante de la batería. Las luces indicadoras se encienden durante unos segundos. Ver Dibujo 5.

Lámparas indicadoras		Capacidad restante de la batería.
Iluminado	Apagado	
		50 % a 100 %
		30 % a 50 %
		0 % a 30 %

NOTA:

- Dependiendo de las condiciones de uso y la temperatura ambiente, la indicación puede diferir levemente de la capacidad real.

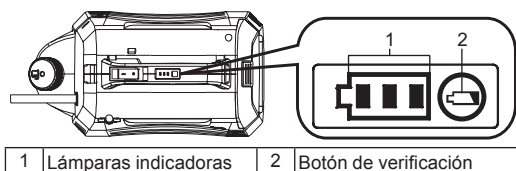

Dibujo 5.

Equipo / Sistema de protección de la batería.

Este equipo posee un sistema de protección. Este sistema corta automáticamente la fuente de energía del motor a fin de extender la vida del equipo y de la batería. Este equipo se apagará de manera automática durante su operación en caso de que la batería se encuentre bajo alguna de las siguientes condiciones:

- Protección de sobrecarga eléctrica: Cuando el equipo está siendo operado de tal forma que reciba un tipo de corriente eléctrica anormalmente alta, el equipo se detendrá en automático sin indicación alguna. En esta situación, apague el equipo y detenga aquello que esté provocando sobrecarga eléctrica en el mismo. Enseguida vuelva a encender el equipo.
- Protección contra descargas excesivas: Cuando la capacidad de la batería sea insuficiente, el equipo se apagará en automático. Si el equipo no se puede operar aun cuando está encendido, remueva el cartucho de la batería para cargarlo.





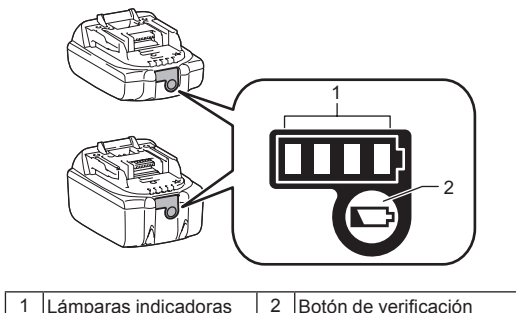

Indicación de la capacidad restante de la batería

Solo para cartuchos de batería con el indicador



Dibujo 6.

Pulse el botón de verificación del cartucho de batería para indicar la capacidad restante de la batería. Las luces indicadoras se encienden durante unos segundos.

Lámparas indicadoras		Capacidad restante
 Iluminado	 Apagado	
		75 % a 100 %
		50 % a 75 %
		25 % a 50 %
		0 % a 25 %

NOTA: Dependiendo de las condiciones de uso y la temperatura ambiente, la indicación puede diferir levemente de la capacidad real.

NOTA: La primera luz indicadora (extrema izquierda) parpadeará cuando el sistema de protección de batería esté en funcionamiento.

Mezcla.



ADVERTENCIA! Siga siempre las indicaciones impresas del fabricante en su etiquetado para uso, limpieza y almacenaje. Limpie el equipo a profundidad después de cada uso, siguiendo las instrucciones que aparecen en las secciones de mantenimiento y limpieza de este manual. Los químicos deberán resguardarse fuera del alcance de los niños. No hacerlo, podría resultar en serias heridas personales.



ADVERTENCIA! ESTE PRODUCTO ESTÁ DISEÑADO COMO ROCIADOR DE USO DOMÉSTICO Y QUÍMICOS DE JARDINERÍA, TALES COMO HERBICIDAS, FUNGICIDAS, INSECTICIDAS Y FERTILIZANTES.



PRECAUCIÓN: Asegúrese de que no hay remanentes de químicos usados previamente dentro del tanque. Si los hubiera, podría ocurrir una reacción química que genere gases tóxicos.



AVISO: No llene el tanque más allá de su capacidad. Al hacerlo podría provocar daños al equipo.



AVISO: Los líquidos que se rocíen deberán ser tan poco densos como el agua. Líquidos más densos no podrán ser rociados adecuadamente.

1. Quite la batería antes de introducir químicos líquidos en el tanque.
 2. Sujete el tanque con firmeza y rótelo en sentido contrario a las manecillas del reloj a fin de separar la carcasa del motor del tanque. Ver Dibujo 7.
 3. Desatornille y remueva la copa de medición.
 4. Mida el líquido de acuerdo a lo recomendado. La copa de medición puede ser usada para medir hasta 50 ml (2 oz) de líquido. Ver Dibujo 8.
 5. Introduzca cuidadosamente el líquido dentro del tanque con la copa de medición a través de la boquilla del tanque. Puede también disolver por separado el líquido químico en agua en otro contenedor y después vaciarlo dentro del tanque. Asegúrese de siempre introducir el líquido químico dentro del tanque a través de la boquilla de llenado del tanque y no por la pequeña apertura que sirve para almacenar la copa de medición. Asegúrese de que el colador de llenado del tanque esté en su lugar. Ver Dibujo 9.
 6. Enjuague la copa de medición con agua limpia.
 7. Vuelva a colocar la copa en su lugar, asegurándose de que está bien sujeta.
 8. Inserte la manguera dentro de la cavidad que tiene el colador de llenado del tanque. Ver Dibujo 10.
 9. Una nuevamente la carcasa del motor al tanque y rótelo en el sentido de las manecillas del reloj hasta que haga un "click". Ver Dibujo 11.
- * El contenedor no está incluido.

Dibujo 7.

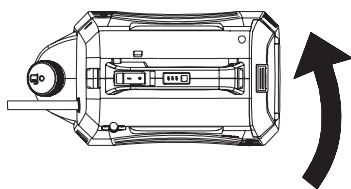

Dibujo 8.

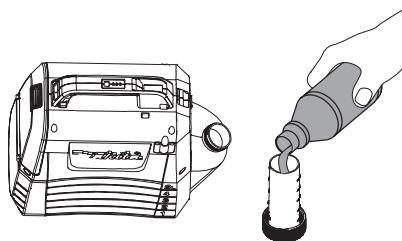

Dibujo 9.

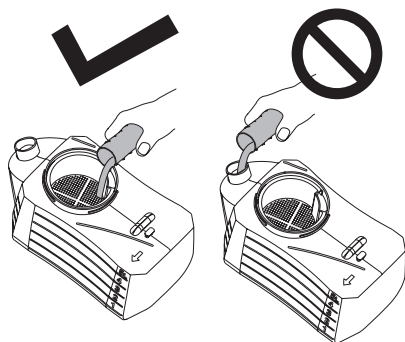

Dibujo 10.

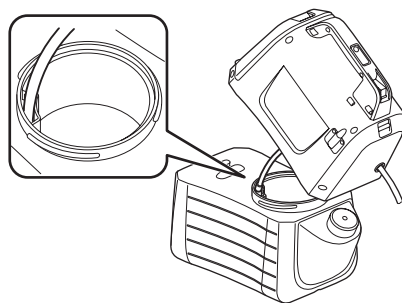

Dibujo 11.

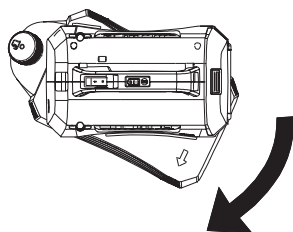

OPERACIÓN



ADVERTENCIA! Riesgo de incendio o explosión. El área que vaya a rociar deberá estar bien ventilada y alejada de flamas o chispas.



PRECAUCIÓN:

Cuando opere el equipo, asegúrese de colocar con firmeza la correa sobre su hombro.

Encendido y apagado del equipo.

1. Antes de operar el equipo, colóquese los lentes de seguridad y el equipo de protección personal adecuado.
2. Oprima el botón de encendido / apagado para encender el equipo.
3. Presione y mantenga el gatillo hacia abajo para comenzar a rociar. Ver Dibujo 12.
4. Suelte el gatillo para dejar de rociar.

Seguro.

La función de seguro es conveniente para el rociado continuo o para cubrir áreas grandes.

1. Para activar la función de seguro, presione el gatillo hacia abajo y jale el botón de seguro hacia atrás, enseguida suelte el gatillo. Ver Dibujo 13.
2. Para desactivar el seguro, presione el gatillo y apriete el botón del seguro hacia adelante.

Nota: Asegúrese de que el gatillo no esté con el seguro activado antes de insertar el cartucho de la batería dentro del equipo.

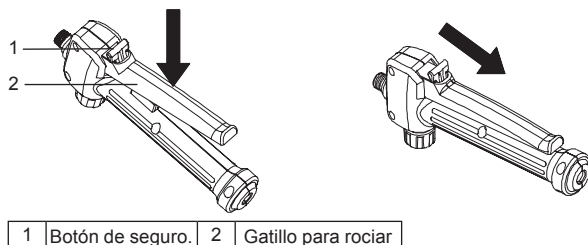

Dibujo 12 Dibujo 13

Ajuste a un tipo de cabezal.

1. Gire la llave hacia el lado de bloqueo para usar el equipo en modo de un tipo de cabezal. Ver Dibujo 14.

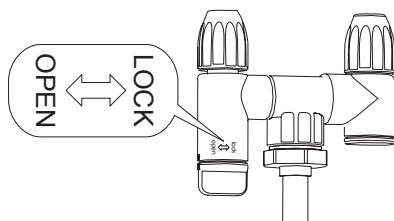

Dibujo 14.

Ajuste de rociado.

Puede rociar en abanico o en chorro usando el cabezal ajustable del rociador.

1. Retire el cartucho de la batería del equipo.
2. Para rociar en abanico, apriete el cabezal ajustable del rociador.
3. Para rociar en chorro, afloje el cabezal ajustable del rociador.

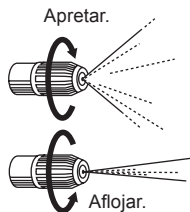

PRECAUCIÓN

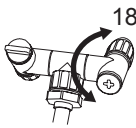

No sobre gire excediendo más de 180°. El orificio de dispersión podría romperse.

- No toque el gatillo por equivocación cuando lo apoye sobre su soporte para evitar rociar de manera accidental.
- No deje remanentes de químicos dentro del tanque por largos periodos de tiempo. Esto podría dañar algunas partes y acortar el tiempo de vida del producto.

Rociado.



ADVERTENCIA! Nunca ponga el equipo sobre el piso durante su uso. Evite en todo momento que el equipo y la batería se mojen. No rocíe cerca o directamente hacia el equipo.

1. Apunte directamente la boquilla del rociador hacia las plantas u objetos que desea rociar.
2. Nunca apunte el extremo de la varilla del rociador hacia usted mismo o hacia otras personas.
3. Tenga cuidado del rebote de lo que rocíe. Párese a una distancia suficiente entre el objeto que va a rociar y usted para evitar que el chorro lo salpique.
4. Nunca rocíe en dirección de personas o animales; siempre rocíe en la misma dirección del viento.
5. Evite rociar en días de mucho viento. El líquido que rocíe podría accidentalmente ser desviado hacia plantas u objetos que no debieran ser rociados.

MANTENIMIENTO Y LIMPIEZA



PRECAUCIÓN:

Siempre esté seguro de que el equipo está apagado y de que el cartucho de la batería ha sido removido antes de llevar a cabo una inspección o mantenimiento.

Para mantener la SEGURIDAD y la CONFIABILIDAD del producto, las reparaciones y cualquier otro mantenimiento o ajuste deben ser realizados por los Centros autorizados o de Servicio de fábrica de Makita, siempre usando piezas de reemplazo de Makita.

MANTENIMIENTO



ADVERTENCIA! A fin de evitar serias heridas personales, remueva el cartucho de la batería del equipo cada vez que realice limpieza o lleve a cabo trabajos de mantenimiento.



ADVERTENCIA! Siempre utilice protección para los ojos con cobertura a los lados o goggles que cumplan con la norma ANSI Z87.1. De no cumplir con esto los fluidos podrían entrar en los ojos causando posibles heridas serias.



ADVERTENCIA! Cuando lleve a cabo mantenimiento, utilice siempre piezas idénticas para reemplazo. La utilización de otro tipo de partes puede crear accidentes o causar daños al equipo.



ADVERTENCIA! Nunca permita que líquido de frenos, gasolina, aceites penetrantes, etc. entren en contacto con partes de plástico. Ciertos químicos pueden dañar, debilitar o destruir partes de plástico que podrían causar serias heridas a su persona.



AVISO: Lleve a cabo inspecciones periódicas de la totalidad del equipo para detectar partes dañadas, faltantes o sueltas, tales como tornillos, tuercas, guardas, etc. Apriete con seguridad todos los sujetadores y guardas y no opere el equipo hasta que las partes faltantes o dañadas hayan sido reemplazadas. Por favor contacte al área de servicio al cliente o a algún servicio de mantenimiento calificado para obtener la asistencia requerida.



AVISO: Nunca use gasolina, benceno, diluyente, alcohol o productos similares. Pueden producirse decoloración, deformación o grietas.

MANTENIMIENTO GENERAL: Evite utilizar solventes cuando limpie partes de plástico. La mayoría de los plásticos son susceptibles de sufrir daños con el uso de varios tipos de solventes comerciales y podrían resultar dañados por el uso de estos. Use trapos limpios para remover suciedad, tierra, aceite, grasa, etc.

LIMPIEZA DE LA UNIDAD



ADVERTENCIA! Siempre almacene y resguarde los productos químicos de manera adecuada. El desecho de agua de enjuague contaminada deberá llevarse a cabo de acuerdo a la normatividad y leyes locales vigentes.

VACIADO DEL TANQUE

Si quedara algún líquido en el tanque después de usar el rociador, el tanque deberá ser vaciado antes de empezar a limpiarlo.

- Vuelva a instalar el cartucho de la batería.
- Remueva la carcasa del motor del tanque.
- Vacíe el contenido del tanque a través de la boquilla de llenado.

NOTA: Vacíe el líquido de vuelta a su contenedor original. No almacene químicos líquidos dentro del tanque.

LIMPIEZA DEL TANQUE

Llene el tanque hasta alrededor de un tercio de su capacidad con agua limpia. Puede añadir una cantidad pequeña de detergente casero ordinario.

NOTA: Nunca utilice químicos inflamables o abrasivos para limpiar el tanque.

- Pase un trapo seco y limpio por la superficie exterior del tanque.
- Vuelva a unir la carcasa del motor con el tanque.
- Vuelva a instalar el cartucho de la batería. Rocíe hasta que el tanque quede completamente vacío. Asegúrese de rociar en dirección a un área que no pueda verse afectada por la solución utilizada en el rociador.
- Vuelva a llenar el tanque y repita el procedimiento una vez más. Puede ser necesario enjuagar el tanque en más de una ocasión, por lo que debería seguir nuevamente las indicaciones arriba mencionadas.
- Permita que todas las partes se sequen completamente antes de ensamblarlas nuevamente y de resguardar el equipo.

LIMPIEZA DE LA BOQUILLA

Si la boquilla se obstruye, siga los siguientes pasos para desatascarla.

- Vuelva a instalar el cartucho de la batería.
- Desatornille y remueva la tapa de la boquilla del cabezal ajustable de la varilla del rociador.
- Introduzca un pequeño alambre a través de los agujeros para quitar cualquier remanente. Mójelo con agua limpia. Vea el Dibujo 15.
- Seque el cabezal ajustable del rociador con un trapo limpio y seco, y vuelva a unir la tapa de la boquilla a éste.

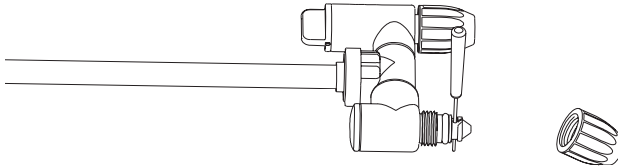

Dibujo 15.

LIMPIEZA DE LA BOMBA.

En caso de que el rociador no pueda arrojar el fluido desde el tanque o no pueda rociar ningún líquido la primera vez que lo usa o después de haberlo mantenido resguardado largo tiempo. Siga los procedimientos señalados a continuación para limpiar la bomba:

1. Apague el equipo y remueva la batería.
2. Retire la varilla rociadora de la manija.
3. Vacíe cualquier líquido remanente en otro contenedor hasta asegurarse de que el tanque está completamente vacío.
4. Separe la carcasa del motor del tanque y voltéelo de cabeza. Ver Dibujo 16.
5. Desatornille la tapa roja para abrir orificio de entrada de agua, enseguida conecte el orificio con el grifo del agua. Asegúrese de que el O-ring está en su lugar correcto dentro de la tapa roja.
6. Abra el grifo del agua lentamente y presione hacia abajo el gatillo al mismo tiempo, de modo que permita que el flujo de agua hacia afuera saque cualquier desperdicio adherido a la bomba. Ver Dibujo 17.
7. Desconecte el grifo del agua y vuelva a apretar la tapa roja. Asegúrese de que el O-ring se encuentra en su lugar dentro de la tapa roja.

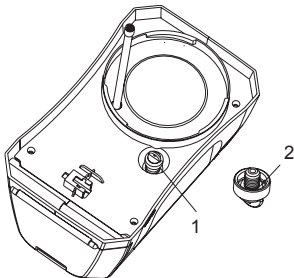

1 Tapa roja.	2 O-ring
--------------	----------

Dibujo 16.

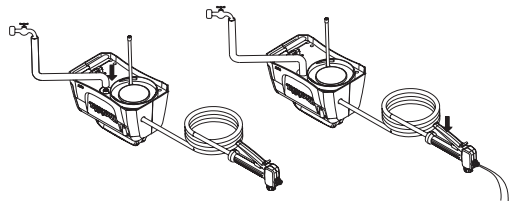

Dibujo 17.

ACCESORIOS OPCIONALES

PRECAUCIÓN:

Estos accesorios y refacciones son los recomendados para su uso con su rociador Makita tal como está especificado en este manual. El uso de cualquier otro accesorio o elemento anexo podría presentar un riesgo de lesiones para las personas. Utilice únicamente los accesorios para el propósito indicado.

Si necesita ayuda para obtener más detalles con respecto a estos accesorios, pregunte a su Centro de Servicio de Makita local.

- Batería y cargador genuinos de Makita.

NOTA:

- Algunos elementos de la lista pueden incluirse en el paquete de la herramienta como accesorios estándares. Pueden diferir de un país a otro.

GARANTÍA LIMITADA DE MAKITA

Consulte la hoja de garantía adjunta para conocer los términos de garantía más actuales que aplican a este producto. Si la hoja de garantía anexa no está disponible, consulte los detalles de la garantía detallados en el siguiente sitio web para su país respectivo.

Estados Unidos: www.makitatools.com

Canadá: www.makita.ca

Otros países: www.makita.com

< USA only >

WARNING

Some dust created by power sanding, sawing, grinding, drilling, and other construction activities contains chemicals known to the State of California to cause cancer, birth defects or other reproductive harm. Some examples of these chemicals are:

- lead from lead-based paints,
- crystalline silica from bricks and cement and other masonry products, and
- arsenic and chromium from chemically-treated lumber

Your risk from these exposures varies, depending on how often you do this type of work. To reduce your exposure to these chemicals: work in a well ventilated area, and work with approved safety equipment, such as those dust masks that are specially designed to filter out microscopic particles.

< Sólo en los Estados Unidos >

ADVERTENCIA

Algunos polvos creados por el lijado, aserrado, esmerilado, taladrado y otras actividades de la construcción contienen sustancias químicas reconocidas por el Estado de California como causantes de cáncer, defectos de nacimiento y otros peligros de reproducción. Algunos ejemplos de estos productos químicos son:

- plomo de pinturas a base de plomo,
- sílice cristalino de ladrillos y cemento y otros productos de albañilería, y
- arsénico y cromo de maderas tratadas químicamente.

El riesgo al que se expone varía, dependiendo de la frecuencia con la que realice este tipo de trabajo. Para reducir la exposición a estos productos químicos: trabaje en un área bien ventilada y póngase el equipo de seguridad indicado, tal como las máscaras contra polvo que están especialmente diseñadas para filtrar partículas microscópicas.

Makita Corporation

3-11-8, Sumiyoshi-cho,
Anjo, Aichi 446-8502 Japan
www.makita.com

XSU03-NA2-2009
EN, ESMX