



BRADY[®]
WHEN PERFORMANCE MATTERS MOST™



Кратко ръководство за експлоатация
Stručný návod k obsluze
Hurtig startvejledning
Beknopte handleiding
Quick Start Guide
Kiirkasutusjuhend
Pikaopas
Guide de démarrage rapide
Kurzanleitung
Bevezető kézikönyv
Guida rapida

Hurtigstartveiledning
Skrócona instrukcja obsługi
Guia de Início Rápido
Manual de Início Rápido
Ghid de pornire rapidă
Краткое руководство
Príručka pre rýchly štart
Priročnik za uporabo
Guía de inicio rápido
Snabbstartshandledning
Hızlı Başlangıç Kılavuzu

BBP[®]33
SIGN & LABEL PRINTER

Кратко ръководство за експлоатация	3
Stručný návod k obsluze	5
Hurtig startvejledning	7
Beknopte handleiding	9
Quick Start Guide	11
Kiirkasutusjuhend	13
Pikaopas	15
Guide de démarrage rapide (Canada).....	17
Guide de démarrage rapide (L 'Europe).....	19
Kurzanleitung.....	21
Bevezető kézikönyv.....	23
Guida rapida.....	25
Hurtigstartveiledning	27
Skrócona instrukcja obsługi	29
Guia de Início Rápido (Brasil)	31
Manual de Início Rápido (a Europa).....	33
Ghid de pomire rapidă	35
Краткое руководство	37
Príručka pre rýchly štart	39
Priročnik za uporabo.....	41
Guía de inicio rápido (Europa)	43
Guía de inicio rápido (América Latina).....	45
Snabbstartshandledning	47
Hızlı Başlangıç Kılavuzu	49

Кратко ръководство за експлоатация

Разопаковане

Проверете дали всички показани артикули са в кутията. Ако даден артикул липсва или ви се струва дефектен, свържете се незабавно с техническата поддръжка на Brady.

Кутията включва:

- Принтер
 - Продуктов CD
 - CD за драйвера на принтера
 - Захранващ кабел
 - Аксесоари за почистване
 - USB кабел
 - Кратко ръководство за експлоатация
 - Комплект за почистване*
- *Не е налично във всички региони.

Компоненти

1 Капак	2 Изход за етикети/ Автом.нож*
3 Водачи на носителя	4 Носител
5 Касета за лента	6 Покривало за лента
7 Ключалката на касетата с лентата	8 Надпис Brady Network
9 Разширителни портове	10 Чистачка на носителя
11 Бутон за включване	12 Поднос за носител*
13 Капак на лентата	

*Вж. Ръководство на описания на компонентите.

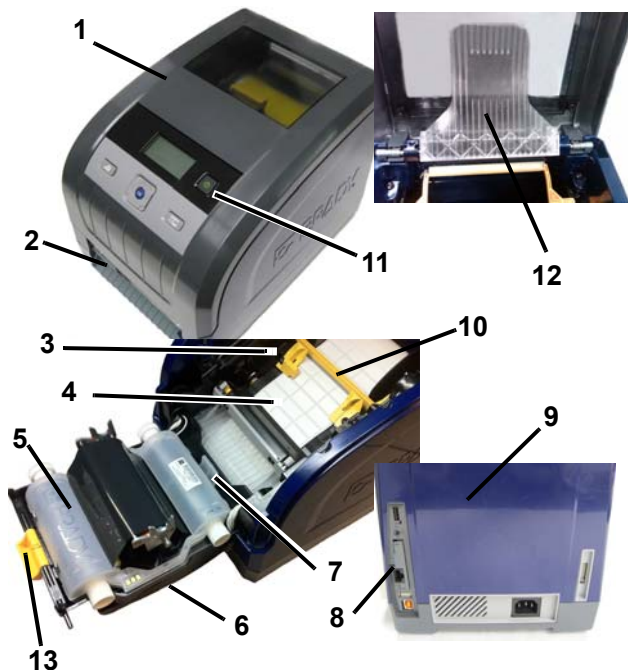

Инсталиране и настройване

Вж. ръководство за потребителя, на Вашия CD за продукта за повече информация.

Свързване на захранването

1. Извадете принтера и захранващия кабел от кутията на опаковката.
2. Включете захранващия кабел към принтера и към контакт на променливотоково захранване. Принтерът автоматично се включва.
3. След първоначално стартиране, натиснете **Захранване**  , за да включите или изключите захранването.

Инсталиране на носител

1. Отворете капака.
2. Освободете ключалката на лентата и отворете капака на лентата.
3. Преместете жълтия водач на чистачката далеч от носителя.
4. Преместете жълтите водачи на носител до пълно отваряне.
5. Вкарайте касетата с носителя, докато краищата на шпиндела влязат в отворите на гнездото на носителя (от лявата страна на касетата има сензорна клетка).
6. Вкарайте носителя от горната част на валека, докато щракне точно след черния гумен валеж.
7. Затворете водачите на носителя, докато докоснат ръба на основата на носителя под водачите. Стрелките на водачите трябва да се изравнят с ръба на основата.
8. За непрекъснат носител преместете чистачката на носителя, така че да остане върху носителя.

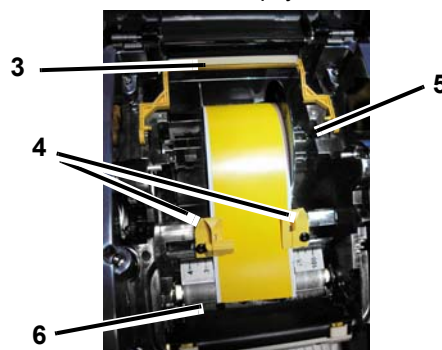

Инсталиране на лентата

1. Поставете касета с лента на печатащата глава (с етикета на продукта, насочен към принтера), после я вкарайте на мястото ѝ.

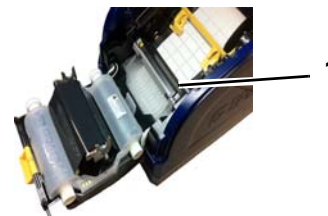

2. Затворете и заключете капака на лентата, после затворете капака.

Потребителски интерфейс

Потребителският интерфейс (UI) има екран, бутон за включване и клавиши за навигация за избиране на опции от менюто. Потребителският интерфейс се състои от:

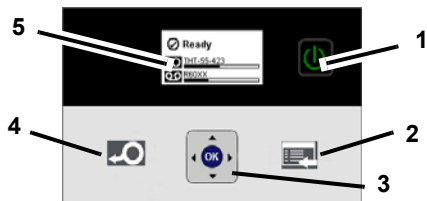

Елемент №	Икона	Описание
1		Захранване: Включва или изключва захранването на принтера.
2		Меню: Показва екрана на менюто.
3		Навигационни бутони (стрелки): Използват се за избиране на опции от менюто, за преместване през менюто и за излизане от менюто.
4		Подаване: Подава носителя през принтера.
5		Извеждащ екран

Извеждащ екран

Екранът има два режима: *Готовност* и *Режим на избиране на меню*. Състоянието на готовност се извежда автоматично при включване на принтера.

Режим на готовност

Показва състоянието на принтера, заредения носител и номерата на частите на лентата и оставащото количество.

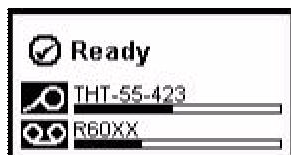

Режим за избиране на меню

Когато е натиснат бутонът меню, се показва менюто, както и опциите за настройване и избиране на функциите на принтера.

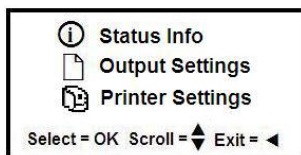

Използване на менюта

- От екрана *Готовност* натиснете .
- За да навигирате през менюто, използвайте:

Икона	Описание
	Скролира през менютата.
	Излиза или се премества едно ниво нагоре в менютата.
	Клавиш за помощ за менюто.
	Изберете опция и отидете в подменю.

Отпечатване на етикет

Създава и принтира етикети от софтуера за създаване на етикети. Когато заданието е приключило, отрежете етикетите, като използвате отворът за откъсване на принтера.

Техническа поддръжка

www.bradyid.com (Северна и Южна Америка)
www.bradyeurope.com (Европа)
www.bradycorp.com (Азия и Пасифика)
www.bradyaust.com.au (Австралия)
www.bradycanada.ca (Канада)
www.bradylatinamerican.com (Латинска Америка)

Регистрация на продукт

www.bradycorp.com/register
www.bradyaust.com.au/register (Австралия)



Всички права запазени.
www.bradycorp.com
©2012 Brady Worldwide, Inc.

Stručný návod k obsluze

Vybalení tiskárny

Ověřte si, že krabice obsahuje všechny uvedené položky. Pokud některý díl chybí nebo se zdá být vadný, ihned se obraťte na technickou podporu společnosti Brady.

Krabice obsahuje:

- Tiskárnu
 - Produktové CD
 - CD disk s ovladačem tiskárny
 - Napájecí kabel
 - Sadu s příslušenstvím
 - USB kabel
 - Stručný návod k obsluze
 - Čisticí sadu*
- *Není k dispozici ve všech oblastech.

Součástky

1 Hlavní kryt	2 Výstup štítků/automatická řezačka*
3 Vodítka média	4 Médium
5 Kazeta s páskou	6 Kryt pásky
7 západka kazety pásky	8 Síťová karta Brady
9 Rozšiřující porty	10 Stěrač médií
11 Tlačítko napájení	12 Mústek média*
13 Západka krytu tiskové pásky	

*Viz Příručka pro uživatele, kde naleznete popis jednotlivých dílů.

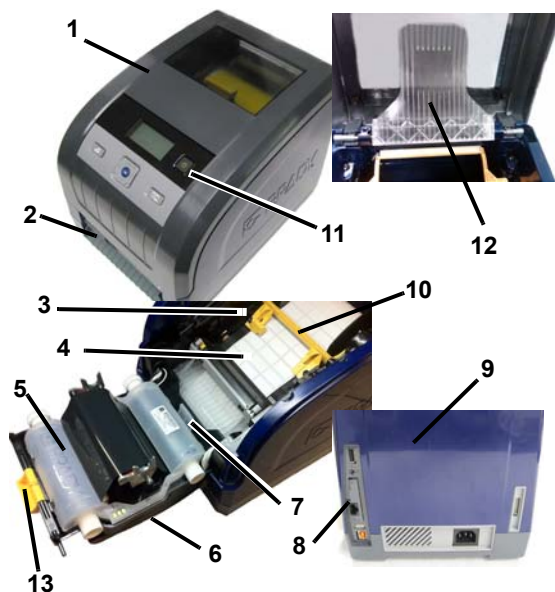

Instalace a nastavení

Pro podrobnější informace nahlédněte do Příručky pro uživatele na produktovém CD disku.

Jak připojit napájení

1. Vyjměte tiskárnu a kabel napájení z obalové krabice.
2. Zapojte kabel napájení do tiskárny a do síťové zásuvky střídavého proudu. Tiskárna se automaticky zapne.
3. Po počátečním spuštění stiskněte tlačítko **Napájení** , abyste zapnuli či vypnuli napájení.

Jak vložit médium

1. Otevřete hlavní kryt.
2. Uvolněte západku pásky a odklopením otevřete kryt pásky.
3. Odsuňte žlutý stěrač média mimo médium.
4. Posuňte žlutá vodítka média do zcela otevřené polohy.
5. Vložte kazetu s médiem, dokud konce hřídele nedosednou do zarážek v držáku média (kontaktní čidlo se nachází na levé straně kazety).
6. Zaveďte médium z horní části role tak, aby dosedlo jen kousek za černý pryžový váleček.
7. Posuňte vodítka média tak, aby se dotkla okraje podkladového materiálu a médium se nacházelo pod vodítky. Šipky na vodítku by měly být zarovnané s okrajem podkladového materiálu.
8. V případě nekonečného média umístěte stěrač média tak, aby spočinul na médiu.

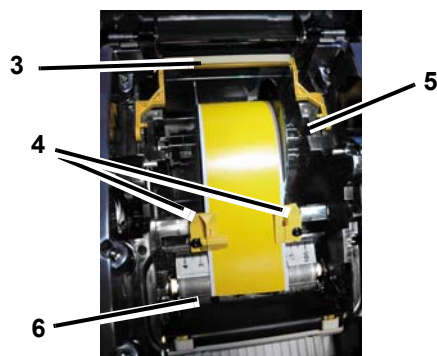

Jak vložit pásku



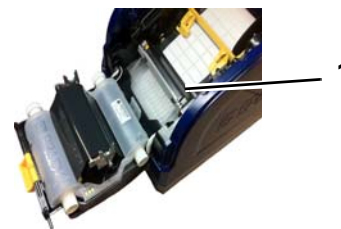

1. Umístěte kazetu s páskou tak, aby se páska nacházela nad tiskovou hlavu (výrobní štítek směrem ke stroji), a zacvakněte ji na místo.



2. Zavřete a zacvakněte západku krytu pásky a potom zavřete hlavní kryt.

Uživatelské rozhraní

Uživatelské rozhraní se skládá z displeje, tlačítka napájení a navigačních tlačítek určených k výběru voleb a pohybu ve stromu nabídky. Uživatelské rozhraní tvoří:

Položka č.	Ikona	Popis
1		Napájení: Zapíná či vypíná napájení tiskárny.
2		Nabídka: Zobrazuje obrazovku stromu nabídky.
3		Navigační tlačítka (šipky): Používají se k výběru voleb nabídek, k pohybu nabídkovým stromem a k uzavření nabídky.
4		Posuv: Posouvá médium tiskárnou.
5		Displej

Displej

Displej disponuje dvěma režimy *Připraveno* a *Režim výběru nabídky*. Po zapnutí tiskárny se automaticky zobrazí stav *Připraveno*.

Režim Připraveno

Zobrazuje stav tiskárny, čísla dílu média a pásy a množství, kolik jich zbývá.

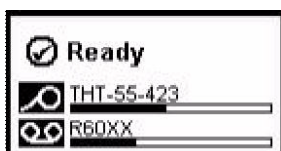



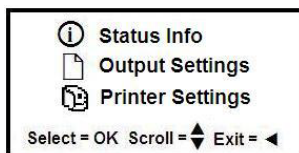

Režim výběru nabídky

Po stisknutí tlačítka nabídka se zobrazí Nabídka, včetně voleb nastavení nebo výběru funkcí tiskárny.



Použití nabídek

1. Na obrazovce *Připraveno* stiskněte .
2. K navigaci nabídkou použijte:

Ikona	Popis
	Procházení nabídkami.
	Ukončit nebo přejít v nabídce o jednu úroveň výše.
	Tlačítko podpory nabídky.
	Výběr volby nebo přechod na podnabídku.

Jak vytisknout štítek

Vytvořte a vytiskněte si štítky ze svého programu pro vytváření štítků. Po vytisknutí štítky odříznete pomocí odtrhovací řezačky na tiskárně.

Technická podpora

www.bradyid.com (americký kontinent)
www.bradyeurope.com (Evropa)
www.bradycorp.com (asijsko-tichomořská oblast)
www.bradyid.com (Austrálie)
www.bradyid.com (Kanada)
www.bradylatinamerican.com (Latinská Amerika)

Registrace produktu

www.bradycorp.com/register
www.bradyid.com.au/register (Austrálie)



Všechna práva vyhrazena.
www.bradycorp.com
©2012 Brady Worldwide, Inc.

Hurtig startvejledning

Udpakning

Kontroller at alle de viste ting findes i kassen. Hvis der mangler en ting, eller noget ser ødelagt ud, så kontakt straks Brady teknisk support.

Indeholdt i kassen

- Printer
 - Produkt-CD
 - Printerdriver-CD
 - Strømkabel
 - Tilbehørssæt
 - USB-kabel
 - Hurtig startvejledning
 - Rensesæt*
- *Ikke tilgængelig i alle områder.

Komponenter

1 Ydre låg	2 Etiketudgang/autoafskærer*
3 Mediestyreskinner	4 Medie
5 Farvebåndskassette	6 Låg til farvebånd
7 lås til farvebåndskassette	8 Brady netværkskort
9 Udvidelsesporte	10 Medievisker
11 Tænd/sluk-knap	12 Mediebro*
13 Lås til farvebåndsdæksel	

*Se brugervejledningen for komponentbeskrivelser.

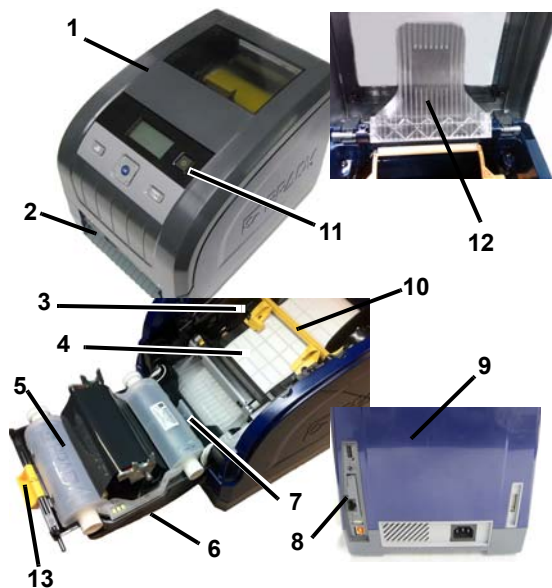

Installation og opsætning

Se brugervejledningen, der findes på din produkt-CD, for detaljerede informationer.

Tilslutning af strøm

1. Fjern printeren og strømkablet fra emballagen.
2. Sæt strømkablet i printeren og i stikkontakten. Printeren tænder automatisk.
3. Efter den første start: Tryk på **Tænd/sluk**  for at tænde eller slukke for printeren.

Installation af medier

1. Åbn det ydre låg.
2. Frigør farvebåndslåsen, og sving farvebåndslåget op.
3. Flyt den gule medievisker bort fra mediet.
4. Flyt de gule mediestyreskinner, så de er helt åbne.
5. Isæt mediekassetten, indtil tapperne hviler i medieholderens slots (berøringssensoren er på kassettenes venstre side).
6. Fremfør medie fra rullens top, indtil det sidder lige efter den sorte gummirulle.
7. Luk mediestyreskinnerne, indtil de rører kanten af medielinieren med mediet under disse styr. Pilene på styrene skal passe med linerens kant.
8. For fortløbende medier: Flyt medieviskeren på plads, så den hviler på mediet.

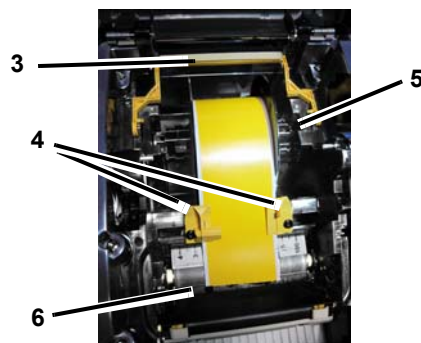

Installation af farvebånd

1. Sæt farvebåndskassetten med farvebåndet over printhovedet (produktmærkat mod maskinen), og klik derefter på plads.

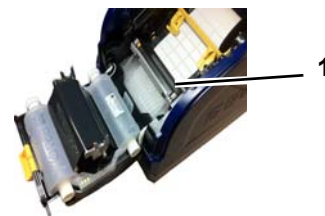

2. Luk og lås farvebåndslåget, og luk derefter det ydre låg.

Brugergrænseflade

Brugergrænsefladen indeholder skærmen, tænd/sluk-knappen samt navigationstaster til valg af muligheder og til flytning gennem menu træet. Brugergrænsefladen består af:

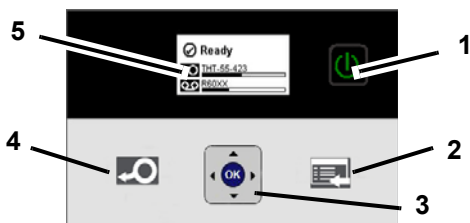

Element nr.	Ikon	Beskrivelse
1		Tænd/sluk: Tænder eller slukker for strømmen til printerens.
2		Menu : Viser skærbilledet med menu træet.
3		Navigationstaster (pile) Bruges til at vælge menumuligheder, flytte gennem menu træet og afslutte menuen.
4		Fremføring: Fremfører mediet gennem printerens.
5		Skærm

Skærm

Skærmen har to tilstande *Parat* og *Menuvalg*. Når du tænder for printerens, vises statusen *Parat* automatisk.

Parat-tilstand

Viser printerstatus, medietilførsel og bestillingsnumre til farvebånd samt resterende mængde.

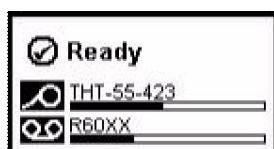

Menuvalg-tilstand

Når du trykker på menuknappen, vises menuen, der indeholder muligheder for at indstille eller vælge printerfunktioner.

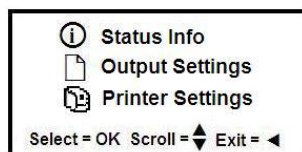

Brug af menuer

1. Fra skærmen *Parat*: Tryk på .
2. For at navigere gennem menuen: Brug følgende:

Ikon	Beskrivelse
	Ruller gennem menuerne.
	Afslutter eller flytter ét menu niveau op.
	Menusupport-tast.
	Vælger en mulighed eller går til en undermenu.

Udskrivning af en etiket

Opret og udskriv etiketter fra software til oprettelse af etiketter. Når jobbet er udført, så afskær etiketten med printerens afskærelinje.

Teknisk support

www.bradyid.com (Amerika)
www.bradyeurope.com (Europa)
www.bradycorp.com (Stillehavsområdet)
www.bradyaust.com.au (Australien)
www.bradycanada.ca (Canada)
www.bradylatinamerican.com (Latinamerika)

Produktregistrering

www.bradycorp.com/register
www.bradyaust.com.au/register (Australien)



Alle rettigheder forbeholdt.
www.bradycorp.com
©2012 Brady Worldwide, Inc.

Beknopte handleiding

Uitpakken

Controleer of alle voorwerpen die hier worden weergegeven, zich in de doos bevinden. Als er artikelen ontbreken of defect zijn, neemt u onmiddellijk contact op met de Technische ondersteuning van Brady.

In de doos bijgeleverd

- Printer
- Product-cd
- Printerstuurprogramma-cd
- Voedingskabel
- Accessoireset
- USB-kabel
- Beknopte handleiding
- Reinigingskit*

*Niet in alle regio's verkrijgbaar.

Onderdelen

1 Bovenklep	2 Labeluitgang/autosnijder*
3 Afdrukmaterialgeleiders	4 Afdruk materiaal
5 Lintcassette	6 Lintklep
7 Lintklep	8 Brady Netwerkaart
9 Reservepoorten	10 Afdruk materiaalwisblad
11 Aan/uit-knop (Power)	12 Mediabrug*
13 Lintklepvergrendeling	

*Raadpleeg de gebruikshandleiding voor beschrijvingen van onderdelen.

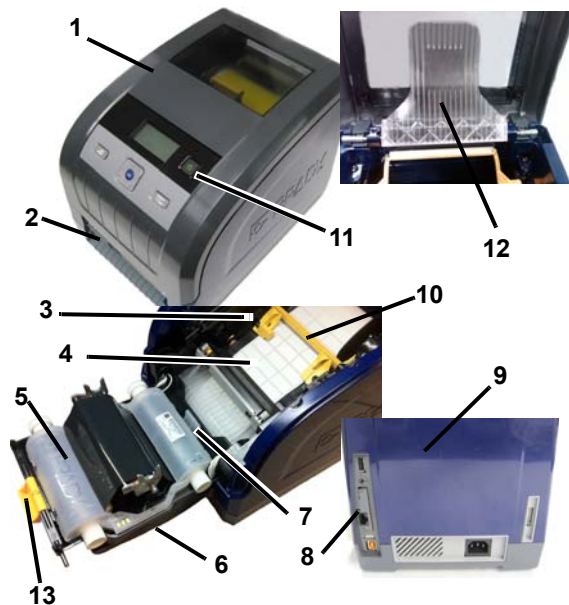

Installatie en instelling

Raadpleeg de gebruikshandleiding op de product-cd voor meer informatie.

De voeding aansluiten

1. Verwijder de printer en de voedingskabel uit de doos.
2. Sluit de voedingskabel aan op de printer en op het lichtnet. De printer wordt automatisch ingeschakeld.
3. Na het aanvankelijk opstarten drukt u op **Aan/uit**  om de voeding in of uit te schakelen.

Afdruk materiaal plaatsen

1. Open de bovenklep.
2. Open de vergrendeling van het lint en open de lintklep.
3. Duw het gele wisblad weg van afdruk materiaal.
4. Duw de gele afdruk materiaalgeleiders naar de volledig geopende stand.
5. Plaats de cartridge met het afdruk materiaal tot de as in de sleuven van de houder ligt (tastsensor bevindt zich aan de linkerkant van cartridge).
6. Voer het afdruk materiaal vanaf de bovenkant van de rol door tot het net voorbij de zwarte rubberen rol ligt.
7. Verschuif de afdruk materiaalgeleiders tegen de rand van het afdruk materiaal waarbij het afdruk materiaal onder de geleiders moet liggen. De pijlen op de geleiders horen gelijk te liggen met de rand van de onderlaag.
8. Breng voor continu materiaal het wisblad in positie zodat hij op het afdruk materiaal ligt.

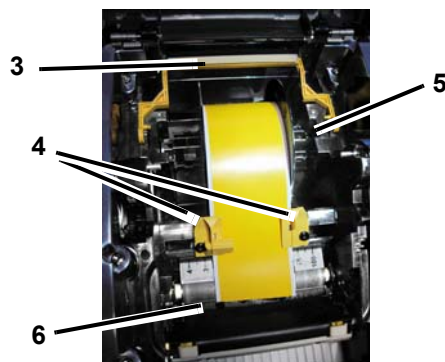

Lint plaatsen:

1. Plaats de lintcassette met het lint over de printkop (het productlabel naar het apparaat) en sluit de vergrendeling.

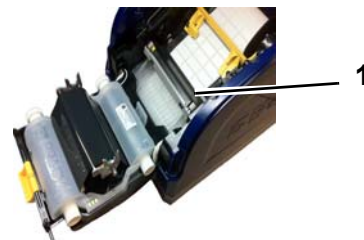

2. Sluit de lintklep en vergrendel hem en sluit vervolgens de bovenklep.

Gebruikerinterface

De gebruikersinterface (UI) bestaat uit het weergavescherm, de aan/uit-knop en pijltoetsen voor het selecteren van opties en navigeren door de menustructuur. De UI bestaat uit:

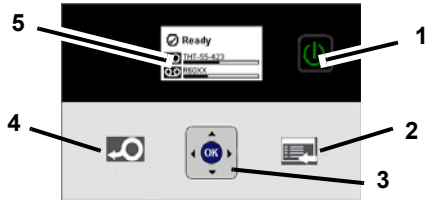

Itemnr.	Pictogram	Beschrijving
1		Voeding: Zorgt voor de voeding naar de printer.
2		Menu: Geeft het scherm met de menustructuur weer.
3		Pijltoetsen: Voor het selecteren menu-opties, navigeren door menustructuur en verlaten van het menu.
4		Doorvoer: Voert media aan de printer.
5		Het scherm

Het scherm

De weergave kent twee standen, *Gereed* en *Menuselectie*. Als u de printer inschakelt wordt de Gereed-stand automatisch weergegeven.

Gereed-stand

Geeft de printerstatus weer, onderdeelnummers van mediatoevoer en lint, en resterende hoeveelheid.

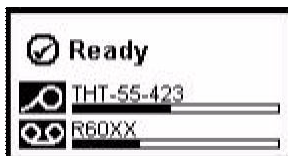

Menuselectie-stand

Als de menuknop wordt ingedrukt, wordt het menu weergegeven met opties voor het instellen of selecteren van printerfuncties.

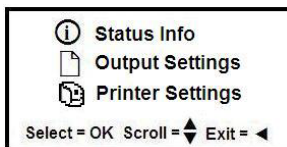

Menu's gebruiken

1. Druk in het *Gereed*-scherm op .
2. Gebruik om door het menu te navigeren:

Pictogram	Beschrijving
	Door menu's scrollen.
	Verlaten of naar een hoger menuniveau gaan.
	Menusteuntoets.
	Selecteer een optie of ga naar een submenu.

Labels afdrukken

Maak labels met uw software en druk deze af. Snij de labels als u klaar bent af langs de scheurbalk van de printer.

Technische ondersteuning

www.bradyid.com (Noord- en Zuid-Amerika)
www.bradyeurope.com (Europa)
www.bradycorp.com (Azië/Pacifisch Gebied)
www.bradyaust.com.au (Australië)
www.bradycanada.ca (Canada)
www.bradylatinamerican.com (Latijns-Amerika)

Productregistratie

www.bradycorp.com/register
www.bradyaust.com.au/register (Australië)



Alle rechten voorbehouden.
www.bradycorp.com
©2012 Brady Worldwide, Inc.

Quick Start Guide

Unpacking

Verify that all of the items shown are in the box. If an item is missing or appears to be defective, contact Brady technical support immediately.

Included in the Box

- Printer
 - Product CD
 - Printer Driver CD
 - Power Cord
 - Accessories Kit
 - USB Cord
 - Quick Start Guide
 - Cleaning Kit*
- *Not available in all regions.

Components

1 Enclosure Cover	2 Label Exit/Auto Cutter*
3 Media Guides	4 Media
5 Ribbon Cartridge	6 Ribbon Cover
7 Ribbon Cartridge Latch	8 Brady Network Card
9 Expansion Ports	10 Media Wiper
11 Power button	12 Media Bridge*
13 Ribbon Cover Latch	

*See User's Manual for component descriptions.

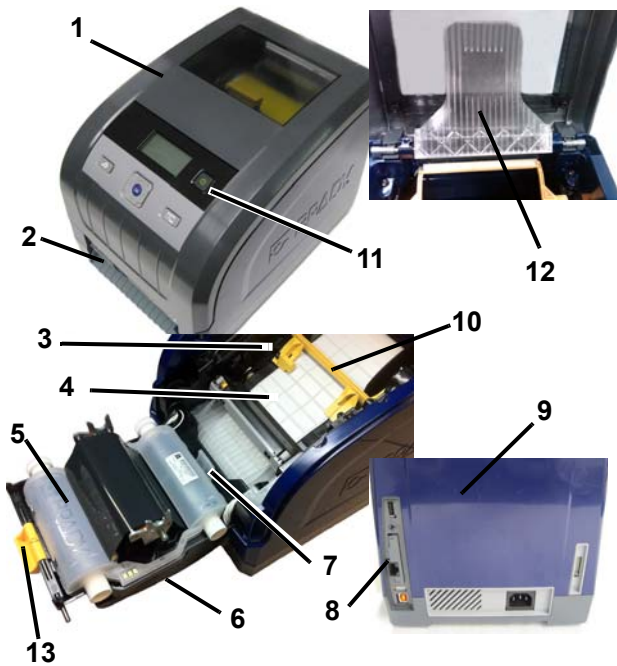

Installation and Setup

Refer to the User's Manual, located on your product CD for more detailed information.

Connecting Power

1. Remove printer and power cord from packaging box.
2. Plug power cord into printer and into AC power outlet. Printer automatically powers on.
3. After initial start, press **Power**  to apply or remove power.

Installing Media

1. Open enclosure cover.
2. Release ribbon latch and swing ribbon cover open.
3. Move yellow media wiper away from media.
4. Move yellow media guides to full-open.
5. Insert media cartridge until spindle ends rest in slots of media holder (touch cell is on left-side of cartridge).
6. Feed media from top of roll until it sits just past the black rubber roller.
7. Close media guides until they touch edge of media liner with media under the guides. Arrows on the guides should line up with edge of liner.
8. For continuous media, move media wiper into position so it rests on media.

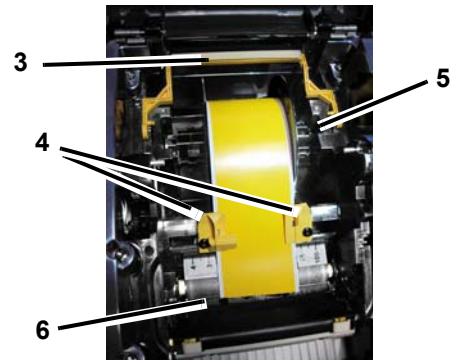

Installing Ribbon

1. Place ribbon cartridge with ribbon over print head (product label toward machine), then snap into place.

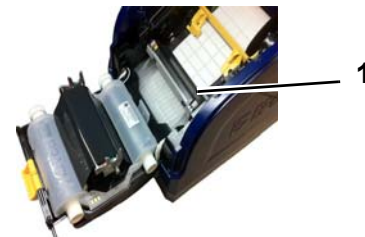

2. Close and latch ribbon cover, then close enclosure cover.

User Interface

The user interface (UI) contains the display screen, the power button and navigation keys for selecting options and moving through the menu tree. The UI consists of:

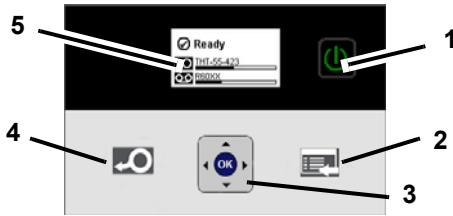

Item #	Icon	Description
1		Power: Applies or removes printer power.
2		Menu: Displays the menu tree screen.
3		Navigation Keys (arrows): Used to select menu options, move through menu tree and exit the menu.
4		Feed: Feeds media through the printer.
5		Display Screen

Display Screen

The display has two modes, *Ready* and *Menu Selection Mode*. When you power on the printer, the Ready state automatically displays.

Ready Mode

Displays printer status, media supply and ribbon part numbers and amount remaining.

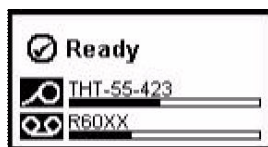

Menu Selection Mode

When the menu button is pressed, the Menu displays, showing options for setting or selecting printer functions.

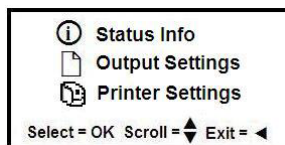

Using Menus

1. From *Ready* screen, press .
2. To navigate through the menu, use:

Icon	Description
	Scroll through menus.
	Exit or move up a menu level.
	Menu support key.
	Select an option or go to a submenu.

Printing a Label

Create and print labels from your label-creation software. When the job is done, cut the labels using the cutter on the printer.

Technical Support

www.bradyid.com (Americas)
www.bradyeurope.com (Europe)
www.bradycorp.com (Asia Pacific)
www.bradyaust.com.au (Australia)
www.bradycanada.ca (Canada)
www.bradylatinamerican.com (Latin America)

Product Registration

www.bradycorp.com/register
www.bradyaust.com.au/register (Australia)



All Rights Reserved.
www.bradycorp.com
 ©2012 Brady Worldwide, Inc.

Kiirkasutusjuhend

Pakendist eemaldamine

Veenduge, et kõik pakendil toodud esemed on olemas. Kui mõni ese puudub või on vigane, võtke viivitamata ühendust Brady tehnilise toega.

Pakendi sisu

- Printer
 - Toote CD
 - Printeri draiveri CD
 - Toitejuhe
 - Tarvikute komplekt
 - USB-juhe
 - Kiirkasutusjuhend
 - Puhastuskomplekt*
- *Pole igas riigis saadaval.

Komponendid

1 Kaas	2 Sildi väljund/auotlõikur*
3 Meediumi juhikud	4 Meedia
5 Värvilindi kassett	6 Värvilindi kaas
7 värvilindi kasseti lukk	8 Brady võrgukaart
9 Laiendusportid	10 Meediumi puhastaja
11 Toitenupp	12 Meediumi sild*
13 Värvilindi kaane lukk	

*Lugege komponentide kirjeldust kasutusjuhendist.

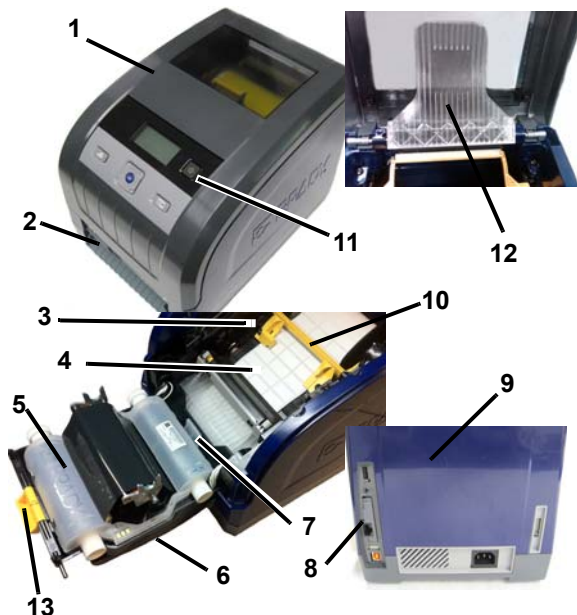

Meedia installeerimine

1. Avage kaas.
2. Vabastage värvilindi lukk ja lükake värvilindi kaas lahti.
3. Lükake kollane meediumi puhastaja meediumist eemale.
4. Avage täielikult kollased meediumi juhikud.
5. Sisestage meediumi kassett, kuni rullispindli otsad asuvad meediahoidja avades (puuteelement on kassetist vasakul).
6. Juhtige media rullist alla, kuni see asetseb täpselt pärast musta kummist rulli.
7. Sulgege meediumi juhikud nii, et need puudutavad lindi äärt, kui meedium on juhikute all. Juhikutel olevad nooled peavad ühtima lindi äärtega.
8. Meediaga pidevaks söötmiseks tuleb meediumi puhastaja asetada meediumile.

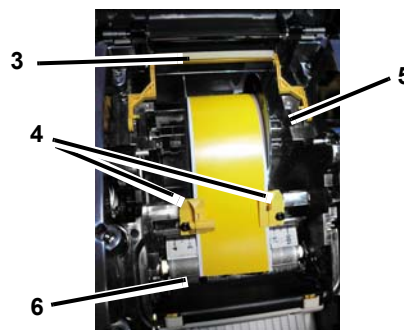

Värvilindi installeerimine

1. Asetage värvilindi kassett koos värvilindiga üle printeri pea (toote silt peab olema suunaga seame poole) ja seejärel lükake see oma kohale.

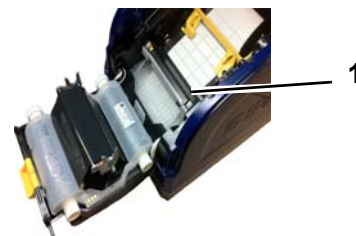

2. Sulgege ja riivistage värvilindi kaas ning lõpuks ka printeri kaas.

Installeerimine ja ülesseadmine

Üksikasjalikuma teabe saamiseks vaadake toote CD-plaadil olevat kasutusjuhendit.

Toitega ühendamine

1. Eemaldage printer ja toitejuhe pakendist.
2. Ühendage toitejuhe printeri ja vahelduvvoolu pistikupesaga. Printer on automaatselt toitega ühendatud.
3. Vajutage pärast esialgset ühendamist nupule **Power**  (toide), et lülitada printer sisse või välja.

Kasutajaliides

Kasutajaliides (UI) hõlmab ekraani, toitenuppu ja navigatsiooninuppe suvandite valimiseks ning menüüs liikumiseks. UI sisaldab:

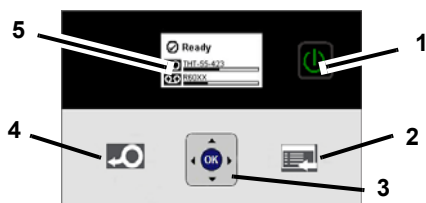

Nr	Ikoon	Kirjeldus
1		Toide: printeri sisse- või väljalülitamiseks.
2		Menüü: menüü kuvamiseks:
3		Navigatsiooninupud (nooled): menüüsuvandite valimiseks, menüüs liikumiseks ja sellest väljumiseks.
4		Toide: juhhib meediumi läbi printeri.
5		Ekraan

Ekraan

Ekraanil on kaks režiimi: *Ready* (valmisolek) ja *Menu Selection Mode* (menüü suvandirežiim). Kui lülitate printeri sisse, on see automaatselt valmisolekurežiimis (*Ready*).

Valmisolekurežiim

Kuvab printeri staatust, meediumi toidet ning värvilindi osa numbreid ja järelejäänud kogust.

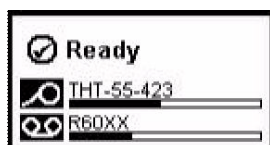

Menüü valikurežiim

Kui vajutate sellele menüünupule, kuvab menüü suvandeid printeri funktsioonide seadistamiseks või valimiseks.

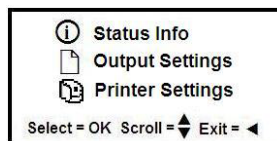

Menüüde kasutamine

1. Vajutage *Ready* (valmisolekurežiim) ekraanil nupule
2. Menüüs navigeerimiseks kasutage:

Ikoon	Kirjeldus
	Menüüs üles-alla kerimiseks.
	Väljumiseks või menüütasandi võrra üles liikumiseks.
	Menüü tuginupp.
	Suvandi valimiseks või allmenüüsse liikumiseks.

Sildi printimine

Looge ja printige silte sildiloomistarkvara abil. Kui töö on valmis, kasutage printeri lõikurit sildi lõikamiseks.

Tehniline abi

- www.bradyid.com (Ameerika)
- www.bradyeurope.com (Euroopa)
- www.bradycorp.com (Aasia ja Vaikse ookeani piirkond)
- www.bradyaust.com.au (Austraalia)
- www.bradycanada.ca (Kanada)
- www.bradylatinamerican.com (Ladina-Ameerika)

Toote registreerimine

- www.bradycorp.com/register
- www.bradyaust.com.au/register (Austraalia)



Kõik õigused tagatud.
www.bradycorp.com
©2012 Brady Worldwide, Inc.

Pikaopas

Pakkauksen purkaminen

Tarkista, että kaikki kuvassa olevat osat ovat pakkauksessa. Jos jokin osista puuttuu tai vaikuttaa olevan viallinen, ota välittömästi yhteyttä Bradyn tekniseen tukeen.

Pakkauksen sisältö

- tulostin
 - Tuote-CD
 - tulostinohjaimen CD
 - virtajohto
 - lisävarusteet
 - USB-kaapeli
 - pikaopas
 - puhdistussetti*
- *Ei ole saatavilla kaikilla markkinoilla.

Osat

1 Kotelo	2 Tarrojen ulostuloaukko/automaattileikkuri*
3 Tarrojen ohjaimet	4 Tarrat
5 Nauhakasetti	6 Nauhan kansi
7 Nauhakasetin kansi	8 Brady-verkkokortti
9 Laajennusportit	10 Vaakaohjain
11 Virtapainike	12 Nauhatuki*
13 Nauhan kannen salpa	

*Osien kuvaukset ovat käyttöoppaassa.

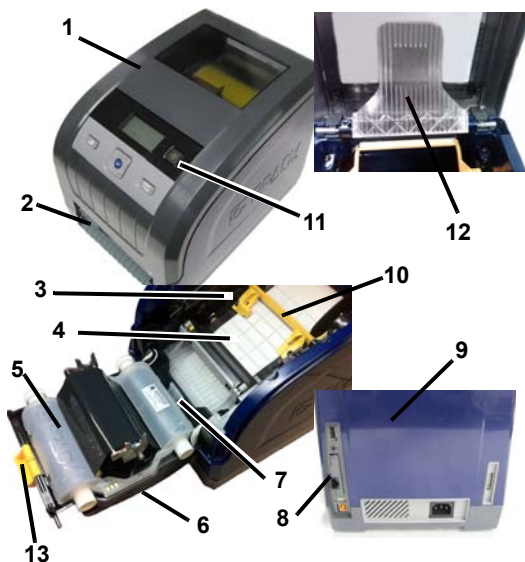

Asennus

Katso lisätietoja käyttöoppaasta, joka on tuotteen CD-levyllä.

Verkkovirtaan yhdistäminen

1. Ota tulostin ja virtajohto pakkauksesta.
2. Kytke virtajohdon toinen pää tulostimeen ja toinen pistorasiaan. Tulostin käynnistyy automaattisesti.
3. Ensikäynnistyksen jälkeen, kytke tai sammuta virta painamalla **virtapainiketta** .

Tarrojen asentaminen

1. Avaa tulostimen kansi.
2. Vapauta nauhan salpa ja avaa nauhan kansi.
3. Siirrä keltainen vaakaohjain pois tarroista.
4. Siirrä keltaiset tarran ohjaimet täysin avoimeen asentoon.
5. Aseta nauhakasetti sisään siten, että karan kärki sopii tarran pidikkeeseen (kosketuskenno on kasetin vasemmalla puolella).
6. Työnnä tarrarullan päätä, kunnes se on hieman mustan rullatelan ohi.
7. Sulje mediaohjaimet, kunnes ne koskettavat median valintamerkkiä ohjainten alla. Ohjaimissa olevien nuolien on oltava valintamerkin reunan kohdalla.
8. Siirrä tarran ohjainta jatkuvalla tulostusmateriaalille niin, että se on tarrojen päällä.

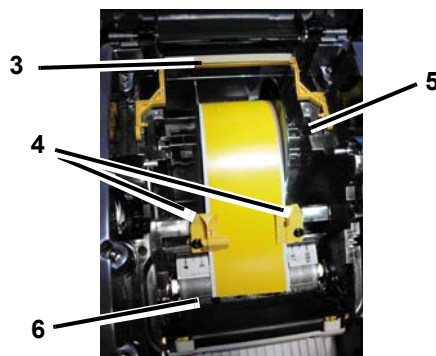

Nauhan asentaminen

1. Aseta täysi nauhakasetti tulostuspään päälle (tuotetarra laitteeseen päin) ja napsauta se paikoilleen.

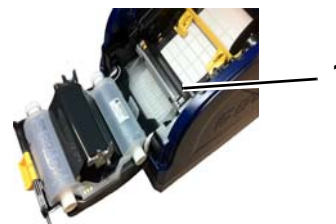

2. Sulje nauhan kansi ja sen salpa, ja aseta sitten kotelo paikalleen.

Käyttöliittymä

Käyttöliittymä sisältää näyttöruudun, virtapainikkeen ja navigointinäppäimet vaihtoehtojen valinnalle ja valikkopuussa liikkumiselle. Käyttöliittymän sisältö:

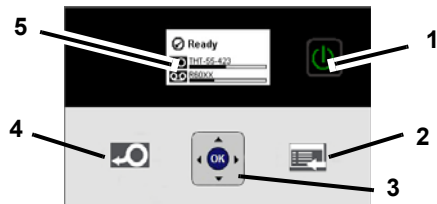

Kohde	Kuvake	Kuvaus
1		Virta: Käynnistää tai katkaisee tulostimen virran.
2		Valikko: Näyttää valikkopuunäytön.
3		Navigointinäppäimet (nuolet): Käytetään valikkojen vaihtoehtojen valitsemiseen, valikkopuussa liikkumiseen ja valikon sulkemiseen.
4		Syöttö: Syöttää median tulostimen läpi.
5		Näyttöruutu

Näyttöruutu

Näyttöruudussa on kaksi tilaa, *valmiustila* ja *valikon valintatila*. Kun kytket virran tulostimeen, valmiustila tulee automaattisesti esiin.

Valmiustila

Näyttää tulostimen tilan, mediavaraston, nauhan osanumerot ja jäljellä olevan määrän.

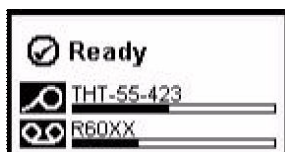

Valikon valintatila

Kun valikkopainiketta painetaan, esiin tulee valikko, jossa näkyvät tulostimen toimintojen asetus- ja valinta-asetukset.

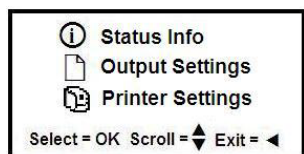

Valikoiden käyttö

1. Paina *valmiusnäytössä* .
2. Siirry valikoissa seuraavien nuolien avulla:

Kuvake	Kuvaus
	Siirtyy valikoissa.
	Sulkee tai siirtyy valikossa ylemmälle tasolle.
	Valikon tukinäppäin.
	Valitsee vaihtoehdon tai siirtyy alavalikkoon.

Tarran tulostaminen

Voit luoda ja tulostaa tarroja tarraohjelmistosta. Kun työ on valmis, leikkaa tarrat tulostimen leikkurilla.

Tekninen tuki

www.bradyid.com (Amerikka)
www.bradyeurope.com (Eurooppa)
www.bradycorp.com (Aasia ja Tyynenmeren alue)
www.bradyaust.com.au (Australia)
www.bradycanada.ca (Kanada)
www.bradylatinamerican.com (Latalinalainen Amerikka)

Tuotteen rekisteröinti

www.bradycorp.com/register
www.bradyaust.com.au/register (Australia)



Kaikki oikeudet pidätetään.
www.bradycorp.com
 ©2012 Brady Worldwide, Inc.

Guide de démarrage rapide (Canada)

Déballage

Vérifiez si tous les articles répertoriés sont dans la boîte. Si un article est manquant ou semble être défectueux, communiquez immédiatement avec l'assistance technique de Brady.

Articles dans la boîte

- Imprimante
 - CD du produit
 - CD du gestionnaire d'imprimante
 - Cordon d'alimentation
 - Trousse d'accessoires
 - Câble USB
 - Guide de démarrage rapide
 - Trousse de nettoyage*
- *Pas disponible dans toutes les régions.

Composants

1 Boîtier	2 Sortie d'étiquette/coupeuse automatique*
3 Guides de support	4 Support
5 Cartouche de ruban	6 Couvercle du ruban
7 Loquet du ruban	8 Carte de réseau Brady
9 Ports d'expansion	10Racleur du support
11 Bouton de mise en marche	12Pont du support*
13Loquet du couvercle du ruban	

*Reportez-vous au manuel d'utilisation pour obtenir la description des composants.

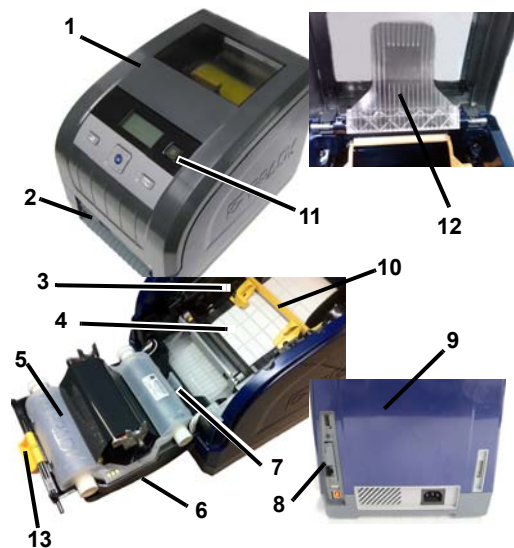

Installation et configuration

Reportez-vous au manuel d'utilisation, situé sur votre CD de produit, pour de plus amples renseignements.

Branchement

1. Retirez l'imprimante et le cordon d'alimentation de la boîte.
2. Branchez le cordon sur l'imprimante, puis sur une prise c.a. L'imprimante s'allume automatiquement.
3. Après ce démarrage initial, appuyez sur le bouton de **mise en marche**  pour allumer ou éteindre l'imprimante.

Installation du support

1. Ouvrez le boîtier.
2. Dégagez le loquet du ruban, puis basculez le couvercle du ruban pour l'ouvrir.
3. Déplacez le racleur jaune du support loin du support.
4. Ouvrez complètement les guides jaunes du support.
5. Insérez la cartouche de ruban jusqu'à ce que les extrémités de la tige soient appuyées dans l'étrier du support (la cellule tactile se trouve du côté gauche de la cartouche).
6. Alimentez le support à partir de la partie supérieure du rouleau jusqu'à ce qu'il soit appuyé juste au-delà du rouleau noir en caoutchouc.
7. Fermez les guides du support jusqu'à ce qu'ils touchent au rebord de la doublure du support avec le support sous les guides. Les flèches sur les guides doivent être alignées avec le rebord de la doublure.
8. Pour les supports continus, placez le racleur de manière à ce qu'il soit appuyé sur le support.

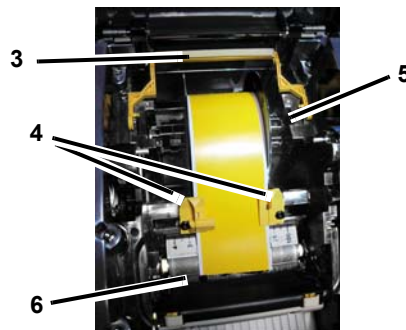

Installation du ruban

1. Placez la cartouche du ruban en gardant le ruban au-dessus de la tête d'impression (l'étiquette du produit vers la machine), puis enclenchez en place.

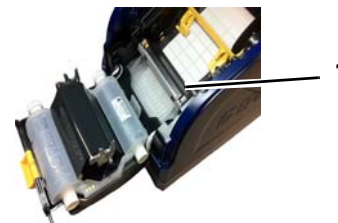

2. Fermez et verrouillez le couvercle du ruban, puis fermez le boîtier.

Interface de l'utilisateur

L'interface de l'utilisateur (IU) comprend un écran d'affichage, le bouton de mise en marche et des touches de navigation pour choisir des options et se déplacer dans le menu. L'IU est composée de :

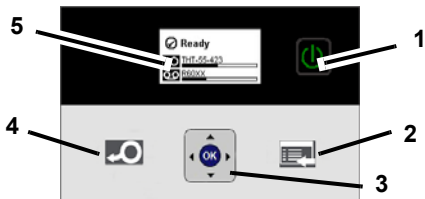

Élément n°	Icône	Description
1		Mise en marche : allume ou éteint l'imprimante.
2		Menu : affiche l'écran du menu.
3		Touches de navigation (flèches) : utilisez-les pour choisir des options de menu, vous déplacer dans l'arbre inversé et quitter le menu.
4		Alimentation : alimente le support dans l'imprimante.
5		Écran d'affichage

Écran d'affichage

L'écran a deux modes : *Ready* (prêt) et *Menu Selection Mode* (mode de sélection du menu). Lorsque vous allumez l'imprimante, le mode Ready (prêt) s'affiche automatiquement.

Mode Ready (prêt)

Affiche le statut de l'imprimante, les numéros de pièce du support et du ruban et la quantité restante.

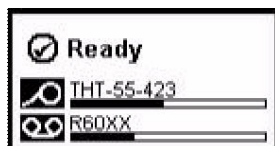

Menu Selection Mode (mode de sélection du menu)

Lorsque le bouton menu est enfoncé, le menu s'affiche indiquant les options pour régler ou choisir les fonctions de l'imprimante.

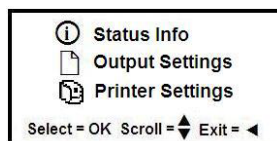

Utiliser les menus

1. À partir de l'écran *Ready* (prêt), appuyez sur
2. Pour naviguer dans le menu, utilisez :

Icône	Description
	Pour faire défiler les menus.
	Pour quitter ou passer à un niveau de menu supérieur.
	Touche de soutien du menu.
	Pour sélectionner une option ou aller à un sous-menu.

Imprimer une étiquette

Créez et imprimez des étiquettes grâce à votre logiciel de création d'étiquettes. Lorsque le travail est terminé, coupez les étiquettes au moyen de coupeuse située sur l'imprimante.

Assistance technique

www.bradyid.com (Amériques)
www.bradyeurope.com (Europe)
www.bradycorp.com (Asie Pacifique)
www.bradyaust.com.au (Australie)
www.bradycanada.ca (Canada)
www.bradylatinamerican.com (Amérique latine)

Enregistrement du produit

www.bradycorp.com/register
www.bradyaust.com.au/register (Australie)



Tous droits réservés.
www.bradycorp.com
© 2012 Brady Worldwide Inc.

Guide de démarrage rapide (L'Europe)

Déballage

Vérifiez si tous les articles répertoriés sont dans la boîte. Si un article est manquant ou semble être défectueux, communiquez immédiatement avec l'assistance technique de Brady.

Articles dans la boîte

- Imprimante
 - CD du produit
 - CD du gestionnaire d'imprimante
 - Cordon d'alimentation
 - Trousse d'accessoires
 - Câble USB
 - Guide de démarrage rapide
 - Trousse de nettoyage*
- *Pas disponible dans toutes les régions.

Composants

1 Couvercle du boîtier	2 Sortie d'étiquette/Auto découpe*
3 Guides de média	4 Média
5 Cartouche ruban	6 Couvercle du ruban
7 Crochet du ruban	8 Carte de réseau Brady
9 Ports d'expansion	10 Essuyeur du média
11 Bouton d'alimentation	12 Pont du média*
13 Crochet du couvercle de ruban	

*Pour obtenir la descriptions des composants, consultez le Manuel d'utilisation.

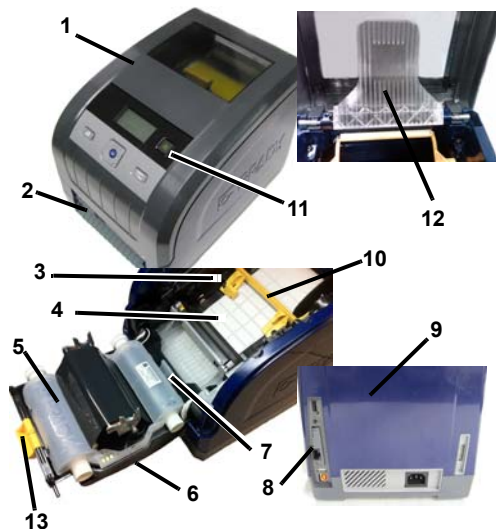

Installation et configuration

Consulter le Manuel d'utilisation, situé sur votre CD de produit, pour de plus amples renseignements.

Brancher l'alimentation

1. Retirez l'imprimante et le cordon d'alimentation de la boîte d'emballage.
2. Branchez le cordon d'alimentation dans l'imprimante et dans une prise d'alimentation CA. L'imprimante se met automatiquement en marche.
3. Après ce démarrage initial, appuyez sur **Alimentation**  pour mettre l'appareil sous ou hors tension.

Installation du média

1. Ouvrez le couvercle du boîtier.
2. Libérez le crochet du ruban et faites-le basculer pour l'ouvrir.
3. Déplacez l'essuyeur jaune du média loin du média.
4. Ouvrez complètement les guides jaunes du média.
5. Insérez la cartouche de ruban jusqu'à ce que les extrémités de la tige soient appuyées dans l'étrier du média (la cellule tactile se trouve du côté gauche de la cartouche).
6. Alimentez le support à partir de la partie supérieure du rouleau jusqu'à ce qu'il soit appuyé juste au-delà du rouleau noir en caoutchouc.
7. Fermez les guides du média jusqu'à ce qu'ils touchent au rebord de la doublure du média avec le média sous les guides. Les flèches sur les guides doivent être alignées avec le rebord de la doublure.
8. Pour les médias continus, placez l'essuyeur de manière à ce qu'il soit appuyé sur le média.

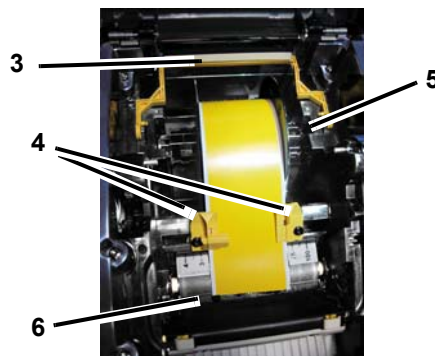

Installation du ruban

1. Placez la cartouche de ruban avec le ruban au-dessus de la tête d'impression (étiquette de produit vers la machine), puis enclenchez-la en place.

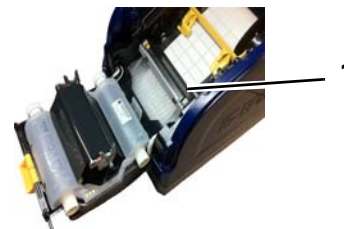

2. Fermez et verrouillez le couvercle du ruban, puis fermez le couvercle boîtier.

Interface de l'utilisateur

L'interface de l'utilisateur (IU) comprend un écran d'affichage, le bouton d'alimentation et des touches de navigation pour choisir des options et se déplacer dans le menu. L'IU est composée de:

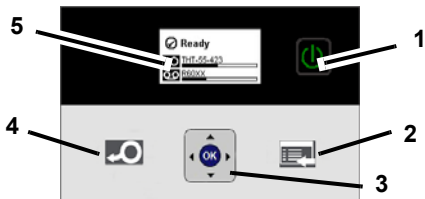

Élément n°	Icône	Description
1		Alimentation : met l'imprimante sous ou hors tension.
2		Menu : affiche l'écran du menu.
3		Touches Navigation (flèches) : utilisez-les pour choisir des options de menu, vous déplacer dans l'arbre inversé et quitter le menu.
4		Avance : alimente le média à travers l'imprimante.
5		Écran d'affichage

Écran d'affichage

L'écran a deux modes : *Ready* (prêt) et *Menu Selection Mode* (mode de sélection du menu). Lorsque vous mettez l'imprimante sous tension, le mode Ready (prêt) s'affiche automatiquement.

Mode Ready (prêt)

Affiche le statut de l'imprimante, les numéros de pièce du média et du ruban et la quantité restante.

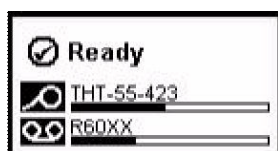

Menu Selection Mode (mode de sélection du menu)

Lorsque le bouton menu est enfoncé, le menu s'affiche indiquant les options pour régler ou choisir les fonctions de l'imprimante.

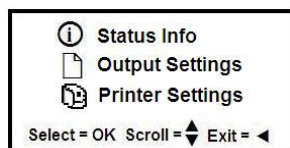

Utiliser les menus

- À partir de l'écran *Ready* (prêt), appuyez sur .
- Pour naviguer dans le menu, utilisez :

Icône	Description
	Pour faire défiler les menus.
	Pour quitter ou passer à un niveau de menu supérieur.
	Touche de soutien du menu.
	Pour sélectionner une option ou aller à un sous-menu.

Imprimer une étiquette

Créez et imprimez des étiquettes grâce à votre logiciel de création d'étiquettes. Lorsque le travail est terminé, coupez les étiquettes au moyen de lame de découpe située sur l'imprimante.

Assistance technique

www.bradyid.com (Amériques)
www.bradyeurope.com (Europe)
www.bradycorp.com (Asie Pacifique)
www.bradyaust.com.au (Australie)
www.bradycanada.ca (Canada)
www.bradylatinamerican.com (Amérique latine)

Enregistrement du produit

www.bradycorp.com/register
www.bradyaust.com.au/register (Australie)



Tous droits réservés.
www.bradycorp.com
© 2012 Brady Worldwide Inc.

Kurzanleitung

Auspacken

Überprüfen Sie, ob alle abgebildeten Teile im Karton enthalten sind. Wenn ein Teil fehlt oder defekt zu sein scheint, wenden Sie sich umgehend an den technischen Kundendienst von Brady.

Im Karton enthalten

- Drucker
 - Produkt-CD
 - Druckertreiber-CD
 - Netzkabel
 - Zubehörsatz
 - USB-Kabel
 - Kurzanleitung
 - Reinigungskit*
- *Nicht in allen Regionen erhältlich.

Komponenten

1 Gehäuseabdeckung	2 Etikettenausritt/autom. Schneidevorrichtung*
3 Medienführungen	4 Medien
5 Farbbandkassette	6 Bandabdeckung
7 Farbband-verriegelung	8 Brady-Netzwerkkarte
9 Erweiterungsanschlüsse	10 Medienabstreifer
11 Netztaaste	12 Medienbrücke*
13 Riegel Bandabdeckung	

*Die Beschreibungen der einzelnen Komponenten finden Sie im Benutzerhandbuch.

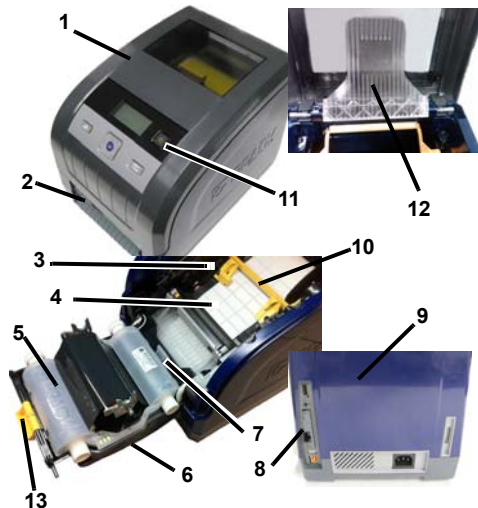

Installation von Druckmedien

1. Gehäuseabdeckung öffnen.
2. Die Farbbandverriegelung lösen und die Farbbandabdeckung in die geöffnete Position schwenken.
3. Den gelben Medienabstreifer von den Medien weg schieben.
4. Die gelben Medienführungen in die vollständig geöffnete Position schieben.
5. Die Medienkassette einführen, bis die Spindelenden in den Schlitz der Medienhaltevorrichtung ruhen (Touch Cell befindet sich auf der linken Seite der Kassette).
6. Das Druckmedium von der Oberseite der Rolle einführen, bis es unmittelbar hinter der schwarzen Gummiwalze sitzt.
7. Die Medienführungen schließen, bis sie den Rand des Trägermaterials berührt. Dabei befindet sich das Druckmedium unter den Führungen. Die Pfeile auf den Führungen sollten auf die Kante des Trägermaterials ausgerichtet sein.
8. Bei Endlosmedien den Medienabstreifer so in Position bringen, dass er auf den Medien ruht.

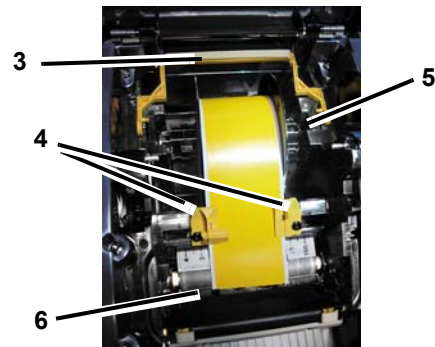

Installation von Farbband

1. Die Farbbandkassette mit dem Farbband über dem Druckkopf positionieren (das Produktetikett weist zur Maschine hin), dann einrasten lassen.

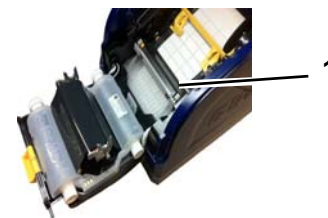

Installation und Einrichtung

Ausführlichere Informationen finden Sie im Benutzerhandbuch auf Ihrer Produkt-CD.

Strom anschließen

1. Den Drucker und das Netzkabel aus dem Verpackungskarton herausnehmen.
2. Das Netzkabel in den Drucker und in die Netzstrombuchse einstecken. Der Drucker schaltet sich automatisch ein.
3. Nach dem anfänglichen Start auf **Netzstrom**  drücken, um den Netzstrom aus- oder einzuschalten.

2. Die Farbbandabdeckung schließen und verriegeln, dann die Gehäuseabdeckung schließen.

Benutzeroberfläche

Die Benutzeroberfläche enthält den Anzeigebildschirm, die Netztaaste und die Navigationstasten zur Auswahl von Optionen und zur Navigation durch die Menüstruktur. Die Benutzeroberfläche besteht aus:

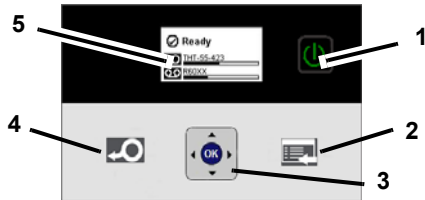

Element-Nr.	Symbol	Beschreibung
1		Netzstrom: Führt dem Drucker Strom zu bzw. unterbricht die Stromzufuhr.
2		Menü: Zeigt den Bildschirm mit der Menüstruktur an.
3		Navigationstasten (Pfeile): Wird zur Auswahl von Menüoptionen, zur Navigation durch die Menüstruktur und zum Beenden des Menüs verwendet.
4		Vorschub: Schiebt die Medien durch den Drucker.
5		Anzeigebildschirm

Anzeigebildschirm

Auf der Anzeige gibt es zwei Modi, den Modus *Bereit* und den Modus *Menüauswahl*. Wenn Sie den Drucker einschalten, wird automatisch der Zustand „Bereit“ angezeigt.

Modus „Bereit“

Zeigt den Druckerstatus, den Druckmedienvorrat, die Farbband-Teilenummern und die verbleibende Menge an.

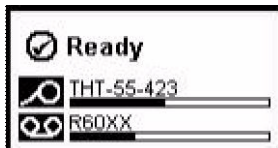

Modus „Menüauswahl“

Wenn die Menütaaste gedrückt wird, erscheint das Menü mit Optionen für die Einstellung oder Auswahl von Druckerfunktionen.

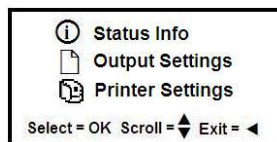

Verwendung von Menüs

1. Vom Bildschirm *Bereit* aus auf drücken.
2. So navigieren Sie durch das Menü:

Symbol	Beschreibung
	Navigiert durch die Menüs.
	Beendet ein Menü oder geht um eine Menüebene nach oben.
	Menü-Support-Taste.
	Wählt eine Option oder ruft ein Untermenü auf.

Drucken eines Etiketts

Etiketten mithilfe Ihrer Etikettenerstellungssoftware erstellen und drucken. Wenn der Auftrag abgeschlossen ist, die Etiketten mithilfe der Schneidvorrichtung auf dem Drucker schneiden.

Technischer Kundenservice

www.bradyid.com (Nord-/Mittel-/Südamerika)
www.bradyeurope.com (Europa)
www.bradycorp.com (Asiatisch-pazifischer Raum)
www.bradyaust.com.au (Australien)
www.bradycanada.ca (Kanada)
www.bradylatinamerican.com (Lateinamerika)

Produktregistrierung

www.bradycorp.com/register
www.bradyaust.com.au/register (Australien)



Alle Rechte vorbehalten.
www.bradycorp.com
©2012 Brady Worldwide, Inc.

Bevezető kézikönyv

Kicsomagolás

Ellenőrizze, hogy minden ábrázolt elem megtalálható-e a dobozban. Ha egy elem hiányzik vagy hibásnak tűnik, azonnal vegye fel a kapcsolatot a Brady műszaki ügyfélszolgálatával.

A doboz tartalma

- Nyomtató
 - Termék CD
 - Nyomtató illesztőprogram CD
 - Tápvezeték
 - Tartozékok
 - USB-vezeték
 - Bevezető kézikönyv
 - Tisztítókészlet*
- *Nem minden régióban tartalmazza.

Alkatrészek

1 Rekesz burkolata	2 Kimenő címkenyílás/automata vágó*
3 Anyagterelő	4 Hordozóanyag
5 Szalag kazettája	6 Szalagburkolat
7 Szalagkazetta retesz	8 Brady hálózati kártya
9 Bővítő aljzatok	10 Anyagtörlő
11 Főkapcsoló	12 Anyaghíd*
13 Szalagfedél retesz	

*Az alkatrész leírását a Felhasználói kézikönyvben találja.

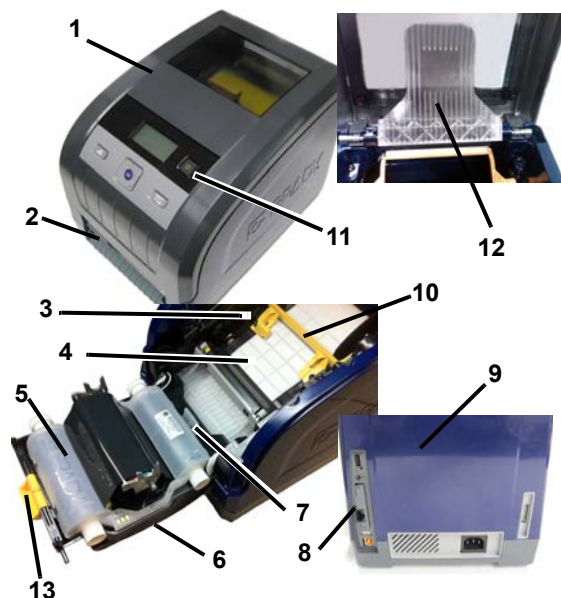

Telepítés és beállítás

Részletesebb információkat a termék CD-n mellékelt Felhasználói kézikönyvben találhat.

Tápforrás csatlakoztatása

1. Vegye ki a nyomtatóvezetékét és a tápvezetékét a csomagolódobozból.
2. Csatlakoztassa a tápvezetékét a nyomtatóhoz és a váltóáramú elektromos aljzathoz. A nyomtató automatikusan bekapcsol.

3. A kezdeti indítást követően a tápellátás be- vagy kikapcsolásához nyomja meg a **Főkapcsolót** .

Hordozóanyag behelyezése

1. Nyissa ki a rekesz burkolatát.
2. Oldja ki a szalag reteszét, majd hajtsa ki a szalag burkolatát.
3. Távolítsa el a sárga anyagtörlőt a hordozóanyagról.
4. Állítsa a sárga anyagterelőket teljesen nyitott állásba.
5. Helyezze be az anyagkazettát, amíg a tengely vége az anyagtartó végéhez kerül (az érintőcella a kazetta bal oldalán van).
6. A tekerics tetejéről adagolja a hordozóanyagot, amíg kevésse túl fut a fekete görgőn.
7. Zárja be az anyagterelőket, amíg a terelők alatti hordozóanyag a betét széléhez nem ér. A terelőkön elhelyezett nyilaknak a betét szélénél kell lenniük
8. Folyamatos hordozóanyag esetén mozgassa az anyagtörlőt a helyére úgy, hogy a hordozóanyagon nyugodjon.

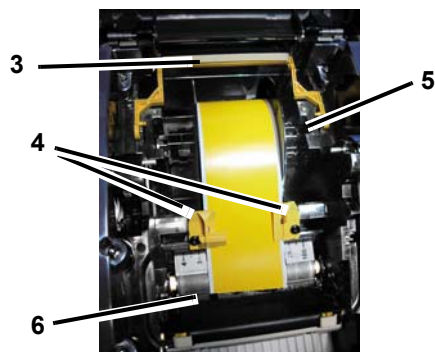

Festékszalag behelyezése

1. Helyezze be a szalagkazettát oly módon, hogy a festékszalag a nyomtatófej előtt legyen (a címke a gép felé nézzen), majd pattintsa helyére.

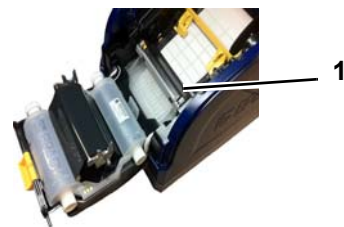

2. Zárja és reteszelve a szalagburkolatot, majd zárja le a rekesznyílást.

Felhasználói felület

A felhasználói felület a kijelzőt, a főkapcsolót és a navigációs billentyűket tartalmazza, amelyek segítségével kiválaszthatja a beállításokat és navigálhat a menük között. A felhasználói felület a következőkből áll:

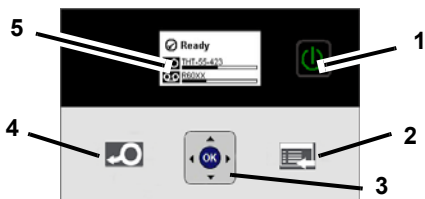

Elem száma	Ikon	Leírás
1		Főkapcsoló: Be- és kikapcsolja a nyomtató tápellátását.
2		Menü: Megnyitja a menüket tartalmazó képernyőt.
3		Navigációs billentyűk (nyilak): Ezekkel lehet kiválasztani a menük beállításait, mozogni a menük között és kilépni a menüből.
4		Adagolás: A hordozóanyagot adagolja a nyomtatón keresztül.
5		Kijelző

Kijelző

A kijelző két üzemmóddal rendelkezik, *Készenlét* és *Menüválasztási üzemmód*. Amikor a nyomtatót bekapcsolja, automatikusan megjelenik a Készenlét állapot.

Készenlét állapot

Megjeleníti a nyomtató állapotát, a hordozóanyagot, a szalag alkatrészszámát és a fennmaradó mennyiséget.

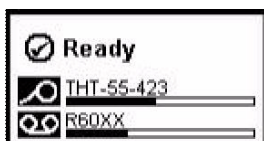

Menüválasztás üzemmód

A menügomb lenyomásakor megjelenik a nyomtató adott funkcióinak beállítását vagy kiválasztását lehetővé tévő menü.

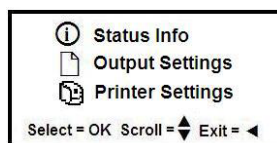

Menük használata

1. A *Készenlét* képernyőn nyomja le a billentyűt.
2. A menüben történő navigációhoz:

Ikon	Leírás
	Végiggörget a menükön.
	Kilép vagy egy menüsinttel feljebb lép.
	Menü támogató billentyű.
	Beállítás kiválasztása vagy belépés almenübe.

Címke nyomtatása

Hozza létre és nyomtassa ki a címkéket a címkekészítő szoftverben. Amikor elkészült, vágja le a címkéket a nyomtató vágóeszközének segítségével.

Műszaki támogatás

www.bradyid.com (amerikai kontinens)
www.bradyeurope.com (Európa)
www.bradycorp.com (Ázsia és Csendes-óceán)
www.bradyaust.com.au (Ausztrália)
www.bradycanada.ca (Kanada)
www.bradylatinamerican.com (Latin-Amerika)

Termékregisztráció

www.bradycorp.com/register
www.bradyaust.com.au/register (Ausztrália)



Minden jog fenntartva.
www.bradycorp.com
 ©2012 Brady Worldwide, Inc.

Guida rapida

Disimballo

Verificare che tutti gli articoli siano inclusi nella confezione. Nel caso in cui un articolo non fosse incluso o apparisse difettoso, rivolgersi immediatamente all'assistenza tecnica Brady.

Contenuto della confezione

- Stampante
 - CD del prodotto
 - CD dei driver della stampante
 - Cavo di alimentazione
 - Kit di accessori
 - Cavo USB
 - Guida rapida
 - Kit di pulizia*
- *Non disponibile in tutte le aree geografiche.

Componenti

1 Coperchio	2 Slot etichette/Taglierina automatica*
3 Guide dei supporti	4 Supporti
5 Cartuccia del nastro	6 Coperchio di protezione del nastro
7 Morsetto di serratura del nastro	8 Svheda di rete Brady
9 Porte di espansione	10 Dispositivo di pulitura supporti
11 Pulsante di accensione	12 Ponte di stampa per supporti*
13 Serratura del coperchio del nastro	

*Vedere il Manuale d'uso per le descrizioni dei componenti.

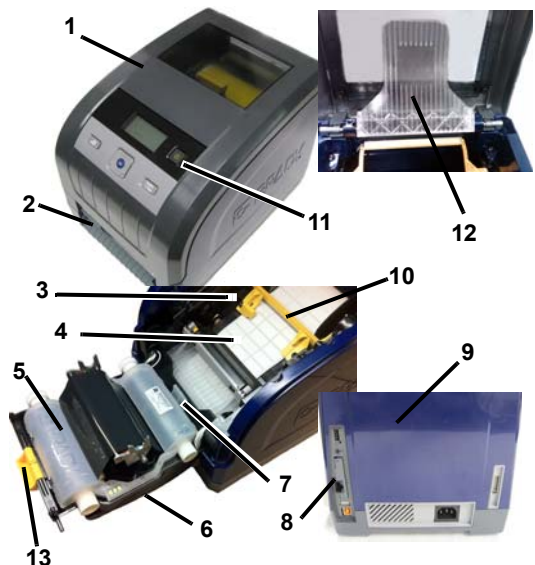

Installazione e impostazione

Consultare il Manuale d'uso, disponibile nel CD del prodotto, per maggiori informazioni.

Collegamento all'alimentazione

1. Estrarre la stampante e il cavo di alimentazione dalla confezione.
2. Inserire il cavo di alimentazione nella stampante e in una presa di corrente CA. La stampante si accenderà automaticamente.

3. Dopo l'accensione iniziale, premere il pulsante **Power**  per collegare o scollegare la stampante dall'alimentazione.

Installazione dei supporti

1. Aprire il coperchio.
2. Rilasciare il morsetto di serratura del nastro e aprire il coperchio di protezione del nastro.
3. Spostare il dispositivo di pulitura giallo lontano dai supporti.
4. Portare le guide dei supporti gialle nella posizione di apertura.
5. Inserire la cartuccia di supporto fino a quando le estremità dell'alberino siano inserite negli alloggiamenti del porta supporti (il sensore di contatto si trova sul lato sinistro della cartuccia).
6. Alimentare il supporto dalla parte superiore del rotolo finché il rotolo non si posiziona appena oltre il rullo nero in gomma.
7. Chiudere le guide del supporto finché non vengono a contatto con il bordo della pellicola del supporto, con il supporto sotto le guide. Le frecce presenti sulle guide devono essere allineate con il bordo della pellicola del supporto.
8. Per supporti continui, spostare il dispositivo di pulitura di modo che si arresti sul supporto.

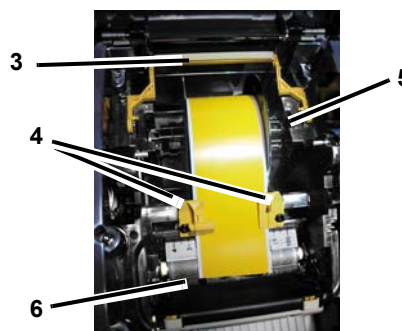

Installazione del nastro

1. Inserire la cartuccia di nastro con il nastro sopra la testina di stampa (con l'etichetta del prodotto rivolta verso l'apparecchio), quindi spingerla per farla scattare in posizione.

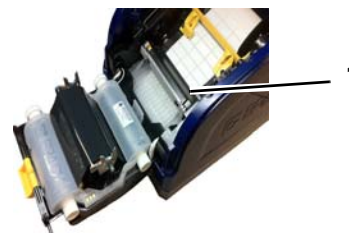

2. Chiudere e serrare il coperchio di protezione del nastro e il coperchio dell'unità.

Interfaccia utente

L'interfaccia utente (UI) include lo schermo del display, il pulsante di accensione e i tasti di navigazione per selezionare le opzioni e spostarsi all'interno della struttura del menu. La UI consiste di:

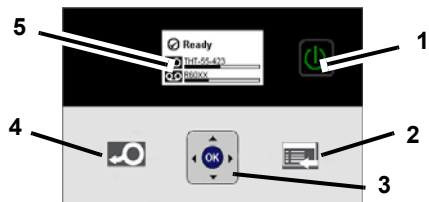

N. oggetto	Icona	Descrizione
1		Alimentazione: attiva o disattiva l'alimentazione della stampante.
2		Menu: visualizza la schermata con la struttura del menu.
3		Tasti di navigazione (freccie): servono a selezionare le opzioni del menu, spostarsi all'interno della struttura del menu e chiudere il menu.
4		Avanzamento: per l'avanzamento dei supporti di stampa nella stampante.
5		Schermo del display

Schermo del display

Il display ha due modalità: *Ready* (Pronta) e *Menu Selection Mode* (Selezione del menu). Quando si accende la stampante, viene visualizzata automaticamente la modalità Ready.

Modalità Ready

Visualizza lo stato della stampante, i codici del supporto e del nastro e la quantità restante.

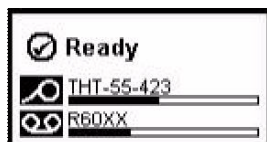

Modalità Menu Selection

Quando si preme il pulsante menu, appare il Menu con le opzioni per impostare o selezionare le funzioni della stampante.

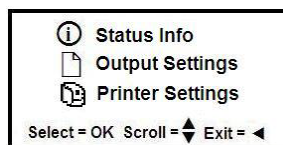

Uso dei menu

1. Nella schermata *Ready*, premere
2. Per spostarsi all'interno del menu, usare:

Icona	Descrizione
	consente di spostarsi fra i menu.
	consente di chiudere o spostarsi a un livello superiore del menu.
	tasto assistenza menu.
	consente di selezionare un'opzione o accedere a un sottomenu.

Stampa di un'etichetta

È possibile creare e stampare etichette con lo speciale software di creazione delle etichette. Alla fine, basta tagliare le etichette con la taglierina fornita nella stampante.

Assistenza tecnica

www.bradyid.com (Americhe)
www.bradyeurope.com (Europa)
www.bradycorp.com (Asia-Pacifico)
www.bradyaust.com.au (Australia)
www.bradycanada.ca (Canada)
www.bradylatinamerican.com (America latina)

Registrazione del prodotto

www.bradycorp.com/register
www.bradyaust.com.au/register (Australia)



Tutti i diritti riservati.
www.bradycorp.com
©2012 Brady Worldwide, Inc.

Hurtigstartveiledning

Utpakking

Verifiser at boksen inneholder alle delene som vises. Kontakt Brady teknisk support straks dersom det mangler en del, eller en del er skadet.

Boksen inneholder

- Skriver
 - Produkt-CD
 - Printerdriver-CD
 - Strømledning
 - Tilbehørssett
 - USB-ledning
 - Hurtigstartveiledning
 - Rengjøringssett*
- *Ikke tilgjengelig i alle regioner.

Deler

1 Deksel	2 Avslutt etikett/ Autoskjæring*
3 Etikettfremfører	4 Etiketter
5 Fargebåndskassett	6 Fargebåndskesel
7 Lås på båndkassette	8 Brady nettverkskort
9 Utvidelsesporter	10 Media-visker
11 På/Av-knapp	12 Etikettbro*
13 Deksellås bånd	

*Se i brukerhåndboken for beskrivelse av delene.

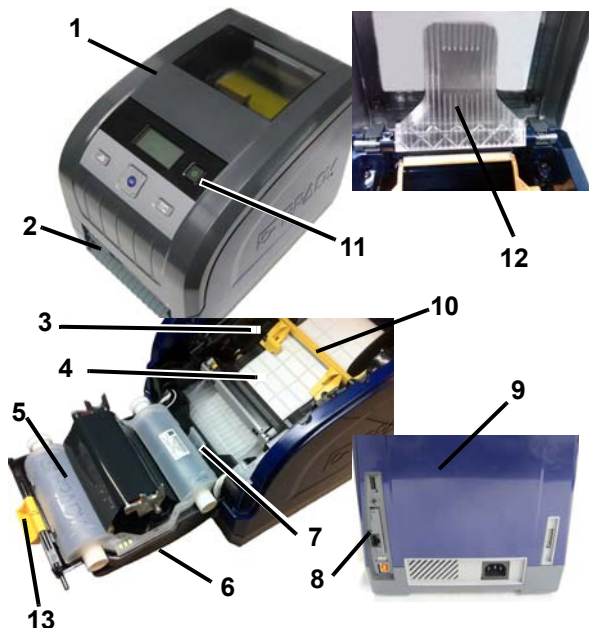

Installasjon og oppsett

Se i brukerhåndboken på din produkt-CD for mer detaljert informasjon.

Koble til strømmen

1. Ta ut skriver- og strømledningene fra boksen.
2. Plugg strømledningen inn i skriveren og i et strømuttak. Skriveren kommer på automatisk.
3. Etter første start, trykker du på **På/Av**  for å skru av og på.

Isetting av etiketter

1. Åpne dekslet.
2. Utløs fargebåndsspaken og sving fargebåndskeselet åpent.
3. Før det gule viskerbladet vekk fra etikettene.
4. Flytt de gule etikettfremførerne til de er helt åpne.
5. Sett inn etikettkassetten til spindelendene hviler i sporene på etikettholderen (berøringscellen er på venstre side på kassetten).
6. Før etikettene inn fra toppen av rullen til den sitter akkurat forbi den sorte gummivalsen.
7. Lukk mediainnførerene til de berører kanten av etiketten med etikettene under fremførerne. Pilene på fremførerne skal være rettet inn med kanten på foringen.
8. For etiketter i sammenhengende bane, flytt viskerbladet inn i riktig stilling slik at det hviler på etikettene.

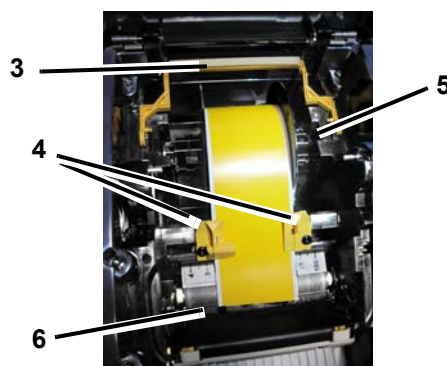

Innsetting av bånd

1. Plasser fargebåndskassetten over utskriftshodet (produktetiketten mot maskinen) og smekk det på plass.

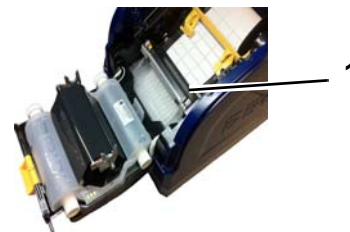

2. Lukk og smekk på fargebåndskeselet, og lukk deretter skriverdekslet.

Brukergrensesnitt

Brukergrensesnittet (UI) består av displayet, strømknappen og navigeringstastene som brukes til å velge alternativer og til å flytte rundt i menytreet. UI består av:

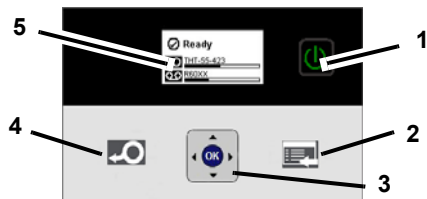

Punkt-nr.	Ikon	Beskrivelse
1		Strømbryter: Kobler til eller fra strømmen til skriveren.
2		Meny: Viser skjermbildet med menytreet.
3		Navigeringstaster (piler): Brukes til å velge menyalternativer, og for å flytte rundt i menytreet og gå ut av menyene.
4		Mater: Fører etikettene gjennom skriveren.
5		Displayet

Displayet

Displayet har to moduser, *Klar* og *Modus for menyvalg*. Når du skrur på skriveren, vises Klar-modusen automatisk.

Klar-modus

Viser skriverens status, etikettforsyningens og båndets delenumre og mengden som er igjen.

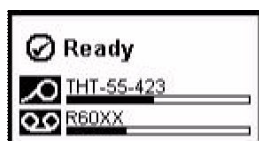

Modus for menyvalg

Når menyknappen trykkes, vil menyen komme opp og vise valg for innstilling eller valg av skriverfunksjoner.

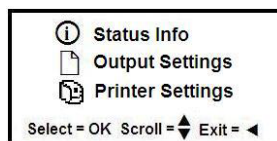

Bruk av menyer

1. Fra *Klar*-skjermbildet, trykk på .
2. For å navigere gjennom menyen, bruk:

Ikon	Beskrivelse
	Bla gjennom menyene.
	Avslutt eller gå opp ett menynivå.
	Tast for menystøtte.
	Velg et alternativ eller gå til en undermeny

Skrive ut en etikett

Opprett og skriv ut etiketter fra ditt etikettprogram. Når jobben er gjort, kuttet etikettene med kniven på skriveren.

Teknisk support

www.bradyid.com (Americas)
www.bradyeurope.com (Europa)
www.bradycorp.com (Asia, stillehavsområdet)
www.bradyaust.com.au (Australia)
www.bradycanada.ca (Canada)
www.bradylatinamerican.com (Latin America)

Produktregistrering

www.bradycorp.com/register
www.bradyaust.com.au/register (Australia)



Alle rettigheter forbeholdes.
www.bradycorp.com
 ©2012 Brady Worldwide, Inc.

Skrócona instrukcja obsługi

Rozpakowanie

Sprawdź, czy wszystkie wyszczególnione elementy znajdują się w opakowaniu. Jeśli brakuje jakiegoś elementu lub jest on uszkodzony, natychmiast skontaktuj się z działem pomocy technicznej firmy Brady.

Zawartość opakowania

- Drukarka
 - Płyta CD z oprogramowaniem
 - Płyta CD ze sterownikami drukarki
 - Przewód zasilający
 - Zestaw akcesoriów
 - Kabel USB
 - Skrócona instrukcja obsługi do urządzenia
 - Zestaw czyszczący*
- *dostępność uzależniona od regionu.

Składniki

1 Pokrywa obudowy	2 Wyjście etykiety/nóż auto*
3 Prowadnice nośnika	4 Nośnik
5 Kasetę z taśmą barwiącą	6 Osłona taśmy barwiącej
7 Zatrzaśk kasety z taśmą barwiącą	8 Karta sieciowa Brady
9 Porty rozszerzeń	10 Wycieraczka nośnika
11 Przycisk zasilania	12 Mostek nośnika*
13 Zatrzaśk osłony taśmy	

*Więcej informacji można znaleźć w instrukcji użytkownika.

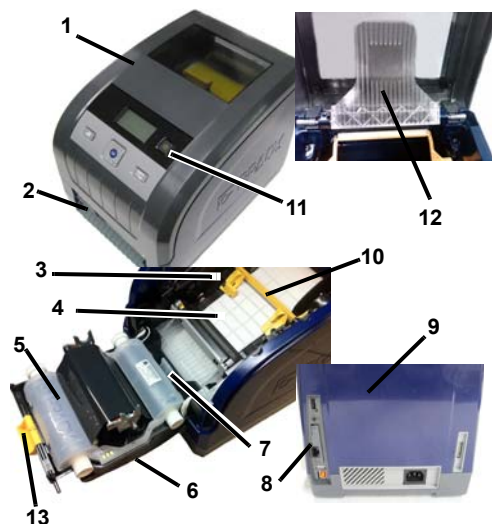

Instalacja i konfiguracja

Więcej informacji można znaleźć w instrukcji obsługi, która znajduje się na płycie CD.

Podłączenie zasilania

1. Wyjmij przewód drukarki i przewód zasilający z opakowania.
2. Podłącz przewód zasilający do drukarki i do gniazda elektrycznego. Drukarka włączy się automatycznie.
3. Po występnym uruchomieniu naciśnij przycisk **zasilania** , aby włączyć lub wyłączyć urządzenie.

Instalacja nośnika

1. Otwórz pokrywę obudowy.
2. Zwolnij zatrzaśk taśmy barwiącej i odchyl osłonę taśmy.
3. Odchyl żółtą wycieraczkę nośnika.
4. Maksymalnie rozsuń żółte prowadnice nośnika.
5. Włóż kasetę nośnika aż końce bębna znajdą się w gniazdach uchwyty nośnika (styki znajdują się po lewej stronie kasety).
6. Wprowadź nośnik od góry rolki w taki sposób, aby znalazł się bezpośrednio przy czarnej gumowej rolce.
7. Zamknij prowadnice nośnika, aby zetknęły się z podkładem nośnika. Nośnik musi znajdować się pod prowadnicami. Strzałki na prowadnicach powinny być wyrównane z krawędzią podkładu.
8. W przypadku nośnika ciągłego przesunij wycieraczkę nośnika we właściwe miejsce na nośniku.

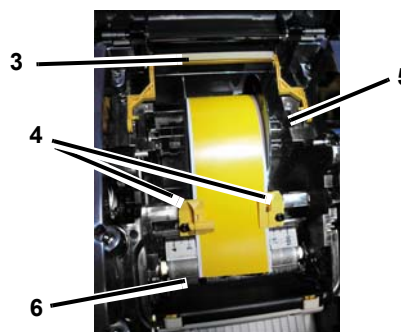

Instalacja taśmy barwiącej

1. Umieść kasetę z taśmą barwiącą nad głowicą druku (etykieta produktu w kierunku urządzenia), a następnie zatrzaśnij na miejscu.

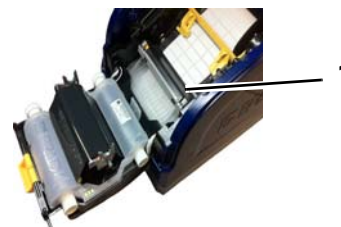

2. Zamknij i zatrzaśnij osłonę taśmy barwiącej, a następnie zamknij pokrywę obudowy.

Interfejs użytkownika

Interfejs użytkownika (UI) zawiera ekran wyświetlacza, przycisk zasilania oraz przyciski nawigacji, umożliwiające wybór opcji i poruszanie się po menu. Elementy UI:

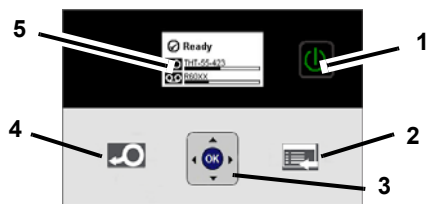

Element nr	Ikona	Opis
1		Zasilanie: Włączenie lub wyłączenie zasilania drukarki.
2		Menu: Wyświetla ekran drzewa menu.
3		Klawisze nawigacji (strzałki): Służą do wyboru opcji menu, poruszania się po drzewie menu i wychodzenia z menu.
4		Podajnik: Podawanie nośnika przez drukarkę.
5		Ekran wyświetlacza

Ekran wyświetlacza

Wyświetlacz pracuje w dwóch trybach, *Gotowy* oraz *Tryb wyboru menu*. Po włączeniu drukarki automatycznie pojawia się wyświetlenie trybu gotowości.

Tryb gotowości

Wyświetla stan drukarki, numery części nośnika i taśmy barwiącej oraz pozostałą ilość materiałów.

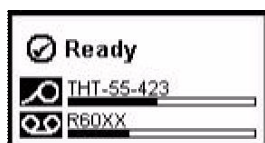

Tryb wyboru menu

Po naciśnięciu przycisku menu pojawia się menu zawierające opcje umożliwiające ustawianie lub wybór funkcji drukarki.

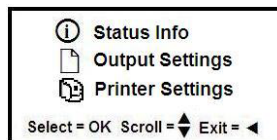

Korzystanie z menu

1. Na ekranie *gotowości* naciśnij .
2. Aby poruszać się po menu, użyj:

Ikona	Opis
	Przewijanie przez menu.
	Wyjście lub przejście w górę poziomu menu.
	Klawisz pomocy menu.
	Wybór opcji lub przejście do menu podrzędnego.

Drukowanie etykiety

Twórz i drukuj etykiety za pomocą oprogramowania do tworzenia etykiet. Po zakończeniu zadania odetnij etykiety za pomocą noża drukarki.

Pomoc techniczna

www.bradyid.com (Ameryka)
www.bradyeurope.com (Europa)
www.bradycorp.com (Azja i Pacyfik)
www.bradyaust.com.au (Australia)
www.bradycanada.ca (Kanada)
www.bradylatinamerican.com (Ameryka Łacińska)

Rejestracja produktu

www.bradycorp.com/register
www.bradyaust.com.au/register (Australia)



Wszelkie prawa zastrzeżone.
www.bradycorp.com
©2012 Brady Worldwide, Inc.

Guia de Início Rápido (Brasil)

Como desembalar

Verifique se a embalagem contém todos os itens listados. Se um item estiver ausente ou parecer defeituoso, entre em contato com o suporte técnico da Brady imediatamente.

Incluído na caixa

- Impressora
 - CD do produto
 - CD de drivers de impressora
 - Cabo de alimentação
 - Kit de acessórios
 - Cabo USB
 - Guia de Início Rápido
 - Kit de limpeza*
- *Não disponível em todas as regiões.

Componentes

1 Tampa da impressora	2 Saída da etiqueta/Cortador automático*
3 Guias de mídia	4 Mídia
5 Cartucho da fita	6 Tampa da fita
7 Trava da fita	8 Placa de rede Brady
9 Portas de expansão	10 Limpador da mídia
11 Botão liga/desliga	12 Ponte de mídia*
13 Trava da capa da fita	12 Ponte de mídia*

*Ver o Manual do Usuário para as descrições dos componentes.

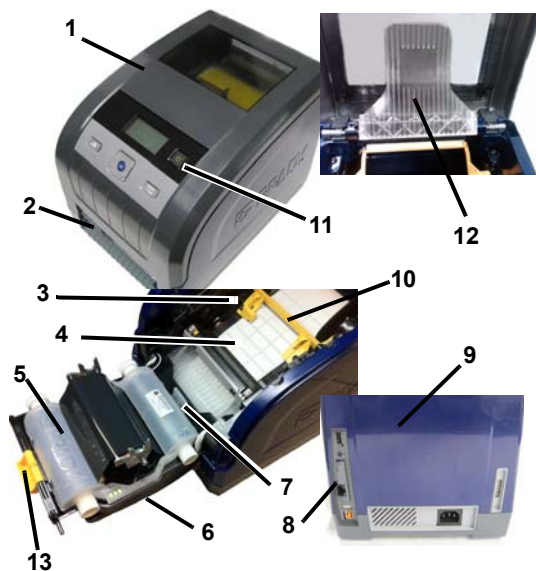

Instalação e configuração

Consulte o Manual do Usuário, localizado em seu disco laser do produto para obter informações mais detalhadas.

Como conectar a energia elétrica

1. Retire a impressora e o cabo de alimentação da embalagem.
2. Conecte o cabo de alimentação à impressora e a uma tomada de alimentação CA. A impressora será ligada automaticamente.
3. Após a inicialização, pressione **Liga/desliga**  para ligar ou desligar a impressora.

Como instalar a mídia

1. Abra a tampa da impressora.
2. Solte a trava da fita e abra a tampa da fita.
3. Mova o limpador de mídia amarelo para longe da mídia.
4. Abra as guias de mídia amarelas.
5. Insira o cartucho da mídia até que as extremidades do eixo descansem nas ranhuras de apoio do suporte da mídia (a célula de toque está do esquerdo do cartucho).
6. Alimente a mídia do topo de rolo até que ela esteja um pouco adiante do cilindro preto de borracha.
7. Feche as guias do suprimento até que elas toquem as bordas do revestimento do suprimento sob as guias. As setas nas guias devem se alinhar com a borda da base.
8. Para mídias contínuas, mova o limpador de mídia para a sua posição de modo que ele descance na mídia.

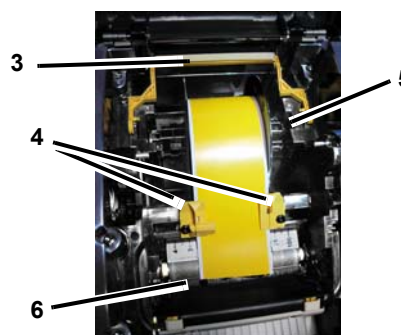

Como instalar a fita:

1. Coloque o cartucho da fita com a fita sobre o cabeçote de impressão (etiqueta do produto na direção da máquina) e então encaixe em seu lugar.

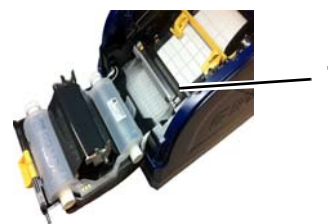

2. Feche e trave a tampa da fita e então feche da tampa do compartimento.

Interface do usuário

A interface do usuário (UI) contém a tela de exibição, o botão de liga/desliga e as teclas de navegação para selecionar opções e navegar pela árvore do menu. A IU consiste de:

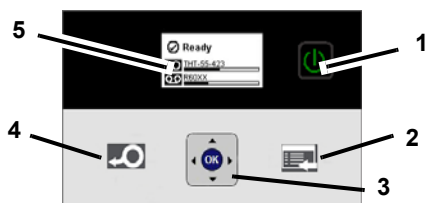

No. do item	Ícone	Descrição
1		Liga/Desliga: Aplica ou remove a energia elétrica à impressora.
2		Menu: Exibe a tela da árvore do menu.
3		Teclas de navegação (setas): Usadas para selecionar as opções do menu, se mover através da árvore do menu e para sair do menu.
4		Alimentação: Alimenta a mídia através da impressora.
5		Tela de exibição

Tela de exibição

A tela de exibição tem dois modos, *Pronto* e *Modo de seleção do menu*. Quando você liga a impressora, o estado de Pronto é exibido automaticamente.

Modo Pronto

Exibe o status da impressora, os números das peças do suprimento de mídia e da fita e as quantias restantes.

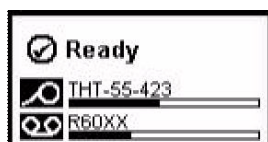

Modo Seleção do menu

Quando o botão do menu é pressionado, o menu é exibido, mostrando as opções para a configuração ou para selecionar as funções da impressora.

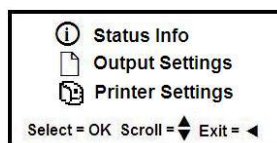

Como usar os Menus

1. Da tela *Pronto*, pressione
2. Para navegar através do menu, use:

Ícone	Descrição
	Rolar através dos menus.
	Sair ou mover um nível para cima.
	Tecla de suporte do menu.
	Selecionar uma opção ou ir para um submenu.

Como imprimir uma etiqueta

Crie e imprima etiquetas do software de criação de etiquetas. Quando o trabalho estiver concluído, corte as etiquetas usando o cortador na impressora.

Suporte técnico

www.bradyid.com (Américas)
www.bradyeurope.com (Europa)
www.bradycorp.com (Ásia Pacífico)
www.bradyaust.com.au (Austrália)
www.bradycanada.ca (Canadá)
www.bradylatinamerican.com (América Latina)

Registro do Produto

www.bradycorp.com/register
www.bradyaust.com.au/register (Austrália)



Todos os direitos reservados.
www.bradycorp.com
©2012 Brady Worldwide, Inc.

Manual de Início Rápido (a Europa)

Desembalagem

Verifique se todos os itens apresentados se encontram na caixa. Caso existam itens em falta ou apresentem defeitos, contacte imediatamente o Suporte Técnico da Brady.

Conteúdo da caixa

- Impressora
- Cabo USB
- CD do produto
- Manual de Início Rápido
- CD com controlador da impressora
- Kit de limpeza*
- Cabo de alimentação
- *Não disponível em todas as regiões.
- Kit de acessórios

Componentes

1 Cobertura da caixa	2 Saída etiqueta/Cortador automático*
3 Guias de suportes de dados	4 Suportes de dados
5 Cartucho de fita	6 Tampa da fita
7 Trinco do cartucho de fita	8 Placa de rede Brady
9 Portas de expansão	10 Esponja de limpeza do suporte de impressão
11 Botão de alimentação	12 Ponte de suporte de dados*
13 Trinco da tampa da fita	

*Consulte o Manual do Utilizador para obter as descrições dos componentes.

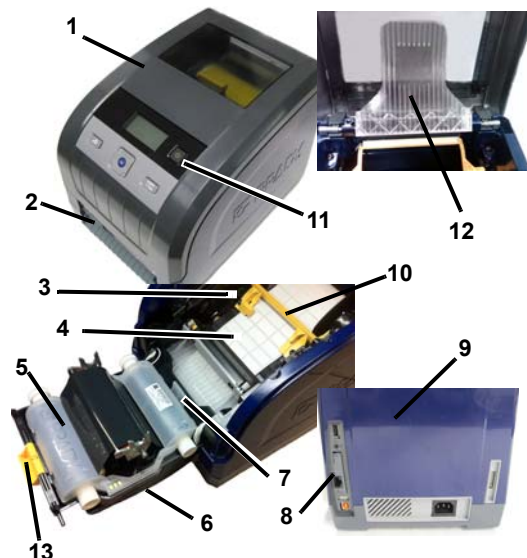

Instalação e configuração

Consulte o Manual do Utilizador, situado no CD do seu produto para obter informações mais detalhadas.

Ligação

1. Retire a impressora e o cabo de alimentação da embalagem.
2. Ligue o cabo de alimentação à impressora e à tomada de corrente eléctrica. A impressora liga-se automaticamente.
3. Após o arranque inicial, prima **Power** para ligar ou desligar a impressora.

Instalação dos suportes de dados

1. Abra a cobertura da caixa.
2. Solte o trinco da fita e oscile a cobertura da fita para abrir.
3. Afaste a esponja de limpeza do suporte de impressão do suporte de impressão.
4. Movimente as guias amarelas dos suportes de dados para a posição completamente aberta.
5. Introduza o cartucho do suporte de impressão até que o fuso se encaixe nas ranhuras do suporte de meios de impressão (a célula de contacto encontra-se no lado esquerdo do cartucho).
6. Introduza o suporte de impressão a partir do topo do rolo até se encaixar imediatamente após o rolo em borracha preto.
7. Feche as guias do suporte de impressão até tocarem na margem do revestimento do suporte de impressão por baixo das guias. As setas nas guias devem alinhar-se com a aresta do revestimento.
8. Para suportes de impressão contínuo, movimente a esponja de limpeza do suporte de impressão para a posição correcta, para que fique apoiada no suporte de impressão.

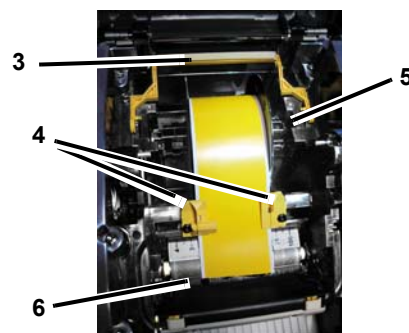

Instalação da fita

1. Coloque o novo cartucho de fita, com a fita por cima da cabeça de impressão (etiqueta do produto voltada para a máquina), em seguida, encaixe no lugar.

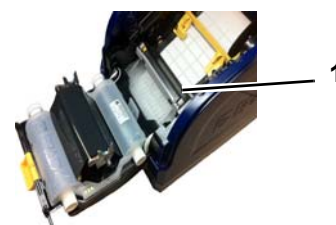

2. Feche a tampa e a patilha da tampa da fita e, em seguida, feche a tampa da unidade.

Interface do utilizador

A interface do utilizador (IU) contém o ecrã de visualização, o botão de alimentação e as teclas de navegação para seleccionar opções e movimentar-se na árvore do menu. A IU é composta por:

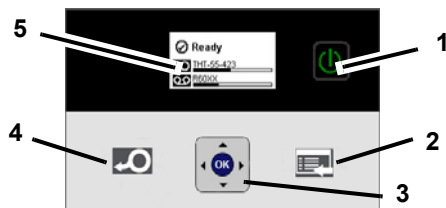

Item nº	Ícone	Descrição
1		Alimentação eléctrica: Aplica ou retira a alimentação da impressora.
2		Menu: Mostra o ecrã da árvore do menu.
3		Teclas de navegação (setas): Utilizadas para seleccionar as opções do menu, movimentar-se na árvore do menu e sair do menu.
4		Avançar: Avança os suportes de dados na impressora.
5		Ecrã

Ecrã

O ecrã tem dois modos, *Pronto* e *Modo de Selecção do Menu*. Ao ligar a impressora, o estado Pronto é apresentado automaticamente.

Modo Pronto

Mostra o estado da impressora, o fornecimento de suportes de dados/impressão e os números de referência da fita e quantidade restante.

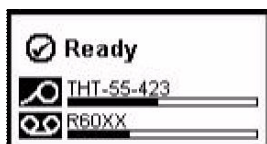

Modo de Selecção de Menu

Ao premir o botão menu, é apresentado o Menu, mostrando as opções para definir ou seleccionar as funções da impressora.

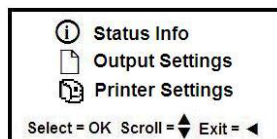

Utilização dos menus

1. A partir do ecrã *Pronto*, prima
2. Para navegar pelo menu, utilize:

Ícone	Descrição
	Percorrer pelos menus.
	Sair ou subir um nível no menu.
	Tecla de assistência do menu
	Selecciona uma opção ou avança para um submenu.

Imprimir uma Etiqueta

Crie e imprima etiquetas a partir do seu software de criação de etiquetas. Depois de trabalho, destaque as etiquetas utilizando o cortador na impressora.

Suporte Técnico

www.bradyid.com (Américas)
www.bradyeurope.com (Europa)
www.bradycorp.com (Ásia-Pacífico)
www.bradyaust.com.au (Austrália)
www.bradycanada.ca (Canadá)
www.bradylatinamerican.com (América Latina)

Registo do Produto

www.bradycorp.com/register
www.bradyaust.com.au/register (Austrália)



Todos os direitos reservados.
www.bradycorp.com
©2012 Brady Worldwide, Inc.

Ghid de pornire rapidă

Despachetarea

Verificați ca toate articolele prezentate să fie în cutie. Dacă lipsește un articol sau pare a fi defect, contactați imediat serviciul de suport tehnic al Brady.

Incluse în cutie

- Imprimanta
 - CD-ul produsului
 - CD cu driver-ul imprimantei
 - Cablu de alimentare
 - Trusă de accesorii
 - Cablu USB
 - Ghid de pornire rapidă
 - Trusă de curățare*
- *Nu este disponibil în toate regiunile.

Componente

1 Capacul imprimantei	2 leșire etichetă/Decupator automat*
3 Ghidaj medii	4 Medii
5 Cartuș panglică	6 Capac panglică
7 Incuietoarea cartusului panglicii	8 Card Rețea Brady
9 Porturi de expansiune	10Lamelă de ștergere a suportului media
11 Buton alimentare	12Punte medii*
13Declanșator capac panglică	

*Pentru descrierile componentelor consultați Manualul de utilizare.

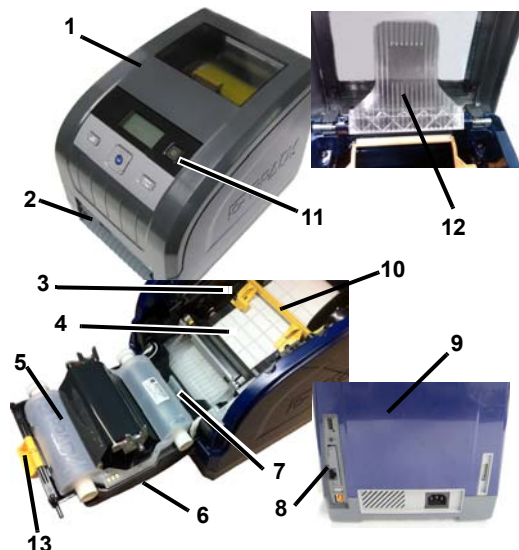

Instalarea suportului media

1. Deschideți capacul imprimantei.
2. Eliberați clapa panglicii și deschideți capacul.
3. Deplasați lamela galbenă de ștergere departe de suportul media.
4. Deschideți complet ghidajele galbene ale mediilor.
5. Introduceți cartușul mediilor până ce axul este fixat în sloturile suportului mediilor (celula tactilă se află pe partea stângă a cartușului).
6. Alimentați suportul media din partea superioară a rolei până când se așează chiar după tamburul negru din cauciuc.
7. Apropiati ghidajele suportului media până când acestea ating marginea suportului media, cu suportul media dedesubtul ghidajelor. Săgețile de pe ghidaje trebuie să fie aliniate cu marginea suportului media.
8. Pentru medii continue, deplasați lamela de ștergere deasupra suportului media.

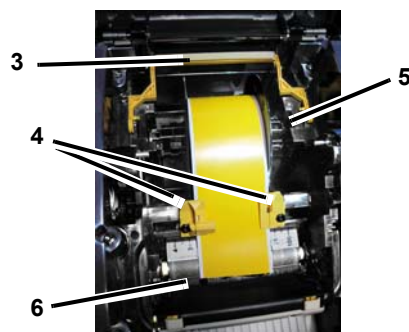

Instalarea panglicii

1. Plasați cartușul panglicii împreună cu panglica deasupra capului de imprimare (eticheta produsului înspre aparat), apoi fixați-l în locaș.

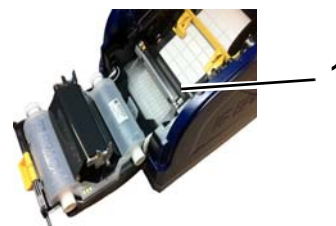

2. Închideți și fixați capacul panglicii, apoi închideți capacul imprimantei.

Instalare și configurare

Pentru informații mai detaliate, consultați Manualul de utilizare regăsit pe CD-ul produsului dvs.

Conectarea alimentării

1. Scoateți imprimanta și cablul de alimentare din cutie.
2. Conectați cablul de alimentare la imprimantă și la priza de c.a. Imprimanta pornește automat.
3. După pornirea inițială, apăsați **Pornire**  pentru a conecta sau deconecta alimentarea.

Interfața utilizatorului

Interfața utilizatorului (UI) conține ecranul de afișare, butonul de pornire și tastele de navigare pentru selectarea opțiunilor și deplasarea în meniu. UI constă în:

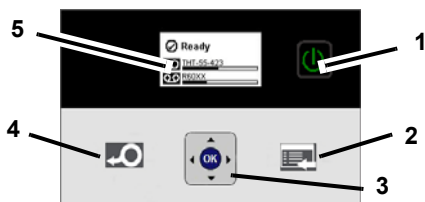

Nr. articol	Pictograma	Descriere
1		Pornire: Conectează sau deconectează alimentarea imprimantei.
2		Meniu: Afișează ecranul meniului.
3		Taste de navigare (săgeți): Utilizate pentru a selecta opțiunile din meniu, navigarea în meniu și ieșirea din meniu.
4		Alimentare: Alimentează suporturile media în imprimantă.
5		Ecranul de afișare

Ecranul de afișare

Afișajul prezintă două moduri, *Gata de lucru* și *Mod Selectare Meniu*. Când porniți imprimanta, se afișează automat starea Gata de lucru.

Modul Gata de lucru

Afișează starea imprimantei, alimentarea cu suporturile media și numărul de identificare al panglici, cât și cantitatea rămasă.

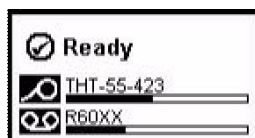

Mod Selectare Meniu

Când se apasă butonul meniului, se afișează meniul cu opțiunile de configurare sau selectare a funcțiilor imprimantei.

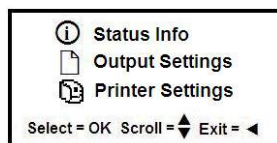

Utilizarea meniurilor

- În ecranul *Gata de lucru*, apăsați .
- Pentru a naviga în meniu, folosiți:

Pictograma	Descriere
	Derularea prin meniuri.
	Părăsirea sau deplasarea în sus a unui nivel din meniu.
	Tasta de asistență pentru meniu.
	Selectați o opțiune sau mergeți la un meniu secundar.

Imprimarea unei etichete

Creați și imprimați etichete din programul software pentru crearea etichetelor. Când lucrarea este finalizată, decupați etichetele folosind decupatorul de pe imprimantă.

Suport tehnic

www.bradyid.com (America)
www.bradyeurope.com (Europa)
www.bradycorp.com (Asia Pacific)
www.bradyaust.com.au (Australia)
www.bradycanada.ca (Canada)
www.bradylatinamerican.com (America Latină)

Înregistrare produs

www.bradycorp.com/register
www.bradyaust.com.au/register (Australia)



Toate drepturile rezervate.
www.bradycorp.com
 ©2012 Brady Worldwide, Inc.

Краткое руководство

Распаковка

Проверьте наличие в коробке всех перечисленных элементов. Если какой-либо элемент отсутствует или поврежден, незамедлительно обратитесь в службу технической поддержки компании Brady.

Комплект поставки

- Принтер
- Компакт-диск с документацией
- Компакт-диск с программным обеспечением
- Кабель электропитания
- Набор принадлежностей
- Кабель USB
- Краткое руководство
- Комплект для чистки*

*Доступно не во всех регионах.

Компоненты

1 Крышка корпуса	2 Выходное отверстие/ автоматический резак*
3 Направляющие носителя	4 Носитель
5 Картридж с риббоном	6 Крышка риббона
7 Фиксатор картриджа риббона	8 Сетевая карта Brady
9 Порт расширения	10 Очиститель носителя
11 Кнопка питания	12 Перегородка носителя*
13 Фиксатор крышки риббона	

*Подробное описание в руководстве пользователя.

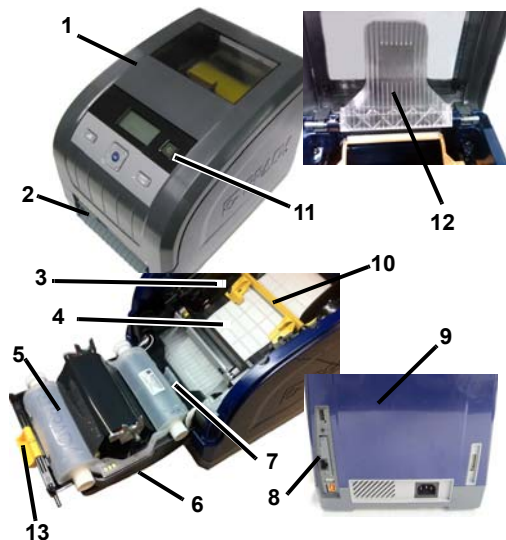

Установка и настройка

Более подробно установка описана в руководстве пользователя, находящемся на прилагаемом компакт-диске.

Подключение питания

1. Выньте принтер и кабель электропитания из коробки.
2. Подсоедините кабель электропитания к принтеру и к электрической сети переменного тока. Принтер включится автоматически.

3. После первого запуска для включения или выключения электропитания нажимайте кнопку **питания** .

Установка носителя

1. Откройте крышку корпуса.
2. Освободите фиксатор риббона и откиньте крышку риббона.
3. Отведите желтый очиститель от носителя.
4. Разведите желтые направляющие носителя до полного открытия.
5. Вставьте картридж с носителем до упора в прорези держателя носителя (осязательный датчик находится на левой стороне картриджа).
6. Протяните носитель с верха рулона немного за черный резиновый валик.
7. Сведите направляющие носителя, пока они не коснутся края подложки носителя, носитель должен находиться под направляющими. Стрелки на направляющих должны быть совмещены с краем подложки.
8. Если носитель непрерывный, переместите очиститель носителя в рабочее положение (он должен лежать на носителе).

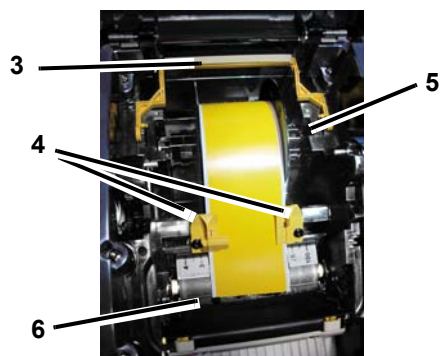

Установка риббона

1. Поместите картридж с риббоном над печатающей головкой (этикетка направлена в сторону механизма), вставьте на место до щелчка.

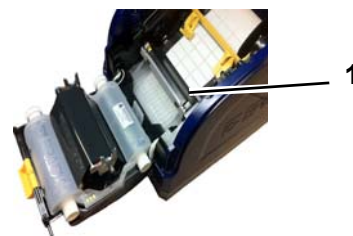

2. Закройте и зафиксируйте крышку риббона, затем закройте крышку корпуса.

Пользовательский интерфейс

Пользовательский интерфейс включает в себя экран, кнопку питания и навигационные клавиши, предназначенные для выбора вариантов и перемещения по меню. Состав интерфейса:

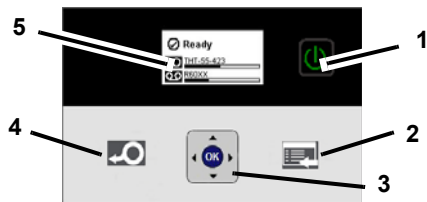

№ элемента	Значок	Описание
1		Питание: включает и выключает питание принтера.
2		Меню: отображает экран структуры меню.
3		Навигационные клавиши (стрелки): используются для выбора вариантов меню, перемещения по структуре меню и выхода из меню.
4		Подача: протягивает носитель через принтер.
5		Экран дисплея

Экран дисплея

Дисплей имеет два режима: *Готов* и *Режим выбора меню*. При включении питания автоматически используется режим готовности.

Режим готовности

Отображает состояние принтера, оставшееся кол-во носителя и риббона и их артикулы.

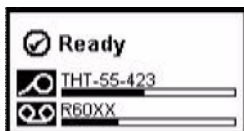

Режим выбора меню

При нажатии кнопки меню отображает структуру меню с вариантами по настройке и использованию возможностей принтера.

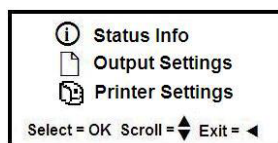

Использование меню

1. Находясь в режиме *Готов*, нажмите клавишу
2. Для перемещения по меню используются:

Значок	Описание
	Прокрутка меню.
	Выход из меню или перемещение на уровень вверх.
	Клавиша поддержки меню.
	Выбор команды или переход к подменю.

Печать этикетки

Этикетки создаются и печатаются с помощью соответствующей программы. По завершении отрежьте этикетки, используя резак на принтере.

Техническая поддержка

www.bradyid.com (Обе Америки)
www.bradyeurope.com (Европа)
www.bradycorp.com (Азиатско-Тихоокеанский регион)
www.bradyaust.com.au (Австралия)
www.bradycanada.ca (Канада)
www.bradylatinamerican.com (Латинская Америка)

Регистрация изделия

www.bradycorp.com/register
www.bradyaust.com.au/register (Австралия)



Все права защищены.
www.bradycorp.com
 © Brady Worldwide, Inc., 2012

Príručka pre rýchly štart

Vybalenie

Uistite sa, že máte v krabici všetky položky zobrazené na obrázku. Ak ktorákoľvek položka chýba alebo sa zdá byť poškodená, ihneď kontaktujte technickú podporu Brady.

Obsah krabice

- Tlačiareň
 - CD k výrobku
 - CD s ovládačom tlačiarne
 - Napájací kábel
 - Súprava príslušenstva
 - Kábel USB
 - Príručka pre rýchly štart
 - Čistiaca súprava*
- *Nie je k dispozícii vo všetkých regiónoch.

Komponenty

1 Kryt	2 Výstupný otvor štítka/ Automatický nôž*
3 Vodič média	4 Médium
5 Kazeta pásky	6 Kryt pásky
7 Západka kazety s páskou	8 Sieťová karta Brady
9 Rozširovacie porty	10 Stieradlo na médiá
11 Vypínač	12 Media Bridge*
13 Kryt západky priečinka pásky	

*Ďalšie informácie týkajúce sa opisov komponentu nájdete v používateľskej príručke.

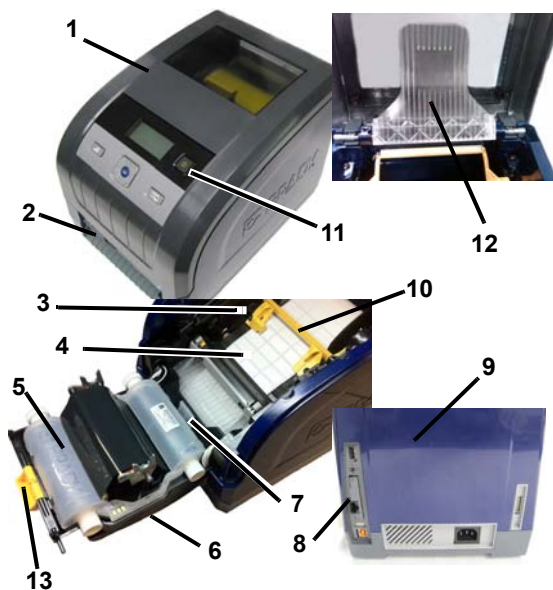

Inštalácia média

1. Otvorte kryt.
2. Uvoľnite západku priečinka pásky a otvorte kryt.
3. Presuňte žlté stieradlo na médiá mimo média.
4. Úplne otvorte žlté vodiča média.
5. Kazetu na médium vložte tak, aby jeho konce úplne zapadli do otvorov držiaka na médium (dotyková bunka je na ľavej strane kazety).
6. Zaveďte médium z vrchu cievky, kým nezasadne tesne za čierny gumový valec.
7. Zatvorte vodiče na médiá, kým sa nedotknú hrany výstelky médií, keď sa médium nachádza pod vodičmi. Šípky na vodičoch by mali byť zarovnané s hranou výstelky.
8. V prípade kontinuálneho média presuňte stieradlo na médiá do takej polohy, aby spočívalo na médiu.

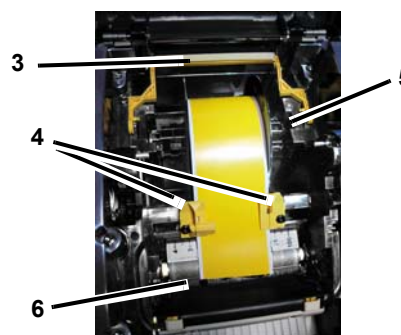

Inštalácia pásky

1. Kazetu s páskou položte nad tlačovú hlavu (štítok výrobu smeruje k prístroju) a potom zacvaknite na miesto.



2. Zatvorte a zaistite kryt pásky a následne zatvorte kryt.

Inštalácia a nastavenie

Ďalšie informácie nájdete v používateľskej príručke, ktorá sa nachádza na disku CD k výrobku.

Zapojenie napájania

1. Vyberte tlačiareň a napájací kábel z krabice.
2. Pripojte napájací kábel k tlačiarňi a do elektrickej zásuvky. Tlačiareň sa automaticky zapne.
3. Po spustení môžete napájanie zapnúť alebo vypnúť stlačením tlačidla **Napájania** .

Používateľské rozhranie

Používateľské rozhranie (UI) obsahuje displej, tlačidlo napájania a navigačné klávesy na výber možností a pohyb medzi položkami ponuky (v strome ponuky). UI sa skladá z:

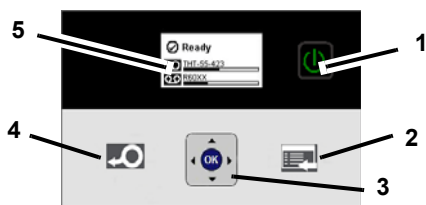

Položka č.	Ikona	Opis
1		Napájanie: Zapína a vypína napájanie tlačiarene.
2		Ponuka: Zobrazí obrazovku stromu ponuky.
3		Navigačné tlačidlá (šípky): Umožňujú vybrať možnosti ponuky, pohyb v strome ponuky a ukončiť ponuku.
4		Dávkovanie: Zavádza médium do tlačiarene.
5		Displej

Displej

Displej má dva režimy, režim *Pripravené* a režim *Výber ponuky*. Pri zapnutí tlačiarene sa automaticky zobrazí režim *Pripravené*.

Režim Pripravené

Zobrazuje stav tlačiarene, zásobníku na médiá, sériové čísla pások a zostávajúce množstvo.

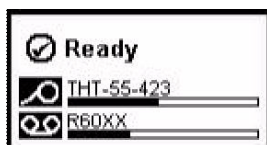

Režim Výber ponuky

Po stlačení tlačidla ponuky sa zobrazí Ponuka zobrazujúca možnosti nastavenia alebo výber funkcií tlačiarene.

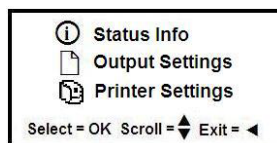

Použitie ponúk

1. Na obrazovke *Pripravené* stlačte tlačidlo
2. Ak sa chcete pohybovať v ponuke, použite:

Ikona	Opis
	Pohyb v ponukách.
	Ukončenie alebo pohyb do vyššej úrovne ponuky.
	Tlačidlo podpory ponuky.
	Umožňuje vybrať jednu z možností alebo prejsť do podponuky.

Tlač štítku

Vytvorenie a tlač štítkov zo softvéru na tvorbu štítkov. Po dokončení práce, odtrhnite štítok pomocou odtrhávacej lišty na tlačiarni.

Technická podpora

www.bradyid.com (Severná a Južná Amerika)
www.bradyeurope.com (Európa)
www.bradycorp.com (Tichomorská Ázia)
www.bradyaust.com.au (Austrália)
www.bradycanada.ca (Kanada)
www.bradylatinamerican.com (Latinská Amerika)

Registrácia výrobku

www.bradycorp.com/register
www.bradyaust.com.au/register (Austrália)



Všetky práva vyhradené.
www.bradycorp.com
©2012 Brady Worldwide, Inc.

Priročnik za uporabo

Odpakiranje

Preverite, da so v škatli vsi prikazani deli. Če kakšen del manjka ali je videti pokvarjen, takoj stopite v stik s tehnično podporo podjetja Brady.

Vključeno v škatli

- Tiskalnik
 - Zgoščenka za izdelek
 - Zgoščenka z gonilnikom za tiskalnik
 - Napajalni kabel
 - Komplet dodatkov
 - Kabel USB
 - Priročnik za uporabo
 - Čistilni komplet*
- *Ni na voljo v vseh področjih.

Komponente

1 Pokrov tiskalnika	2 Izhod za nalepke/samodejno rezilo*
3 Vodila za medij	4 Medij
5 Kasete s trakom	6 Pokrov traku
7 zatič na kaseti s trakom	8 Omrežna kartica Brady
9 Razširitvena vrata	10 Medijski brisalec
11 Gumb za vklop	12 Mostiček za medij*
13 Ročico za pokrov traku	

*Opis komponent najdete v uporabniškem priročniku.

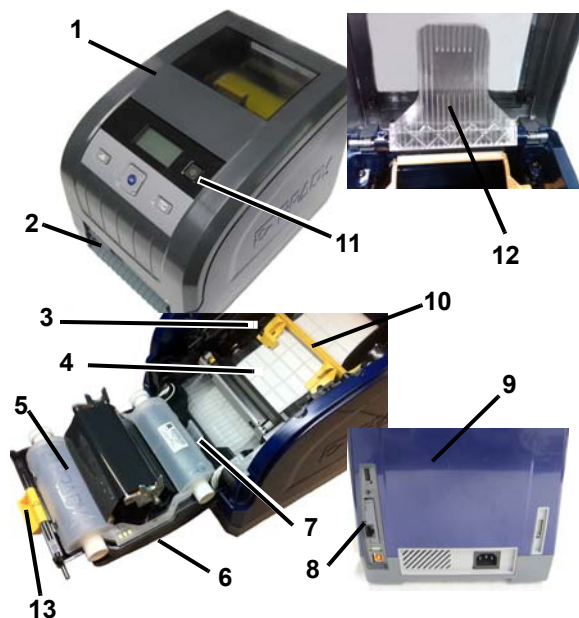

Namestitev in nastavitve

Za bolj podrobne informacije si pogledajte Uporabniški priročnik, ki je na vaši zgoščenki za izdelek.

Priključitev napajanja

1. Odstranite tiskalnik in napajalni kabel iz embalaže.
2. Vstavite napajalni kabel v tiskalnik in nato v vtičnico z izmenično napetostjo. Tiskalnik se samodejno vklopi.
3. Po začetnem zagonu pritisnite **Napajanje** , da vklopite ali izklopite napajanje.

Namestitev medija

1. Odprite pokrov tiskalnika
2. Sprostite zatič za trak in odprite pokrov za trak.
3. Odmaknite rumeni medijski brisalec od medija.
4. Premaknite rumena vodila za medij v odprti položaj.
5. Vstavite kaseto z medijem, da bodo konci osi vstavljeni v ležiščih na nosilcu medija (celica za dotik je na levi strani kasete).
6. Potiskajte medij z vrha zvitka, dokler ne leži samo malo naprej od črnega gumijastega valja.
7. Zaprite medijska vodila, da se dotaknejo robu medija, pri čemer je medij pod vodili. Puščice na vodilih bi morale biti poravnane z robom podlage.
8. Za nepretrgane medije premaknite medijski brisalec v položaj, tako da bo počival na mediju.

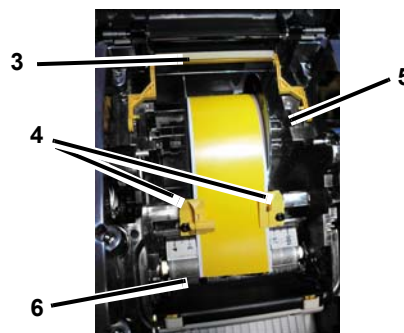

Namestitev traku

1. Kaseto s trakom namestite preko tiskalne glave (nalepka izdelka proti napravi), nato pa jo zaskočite na njeno mesto.

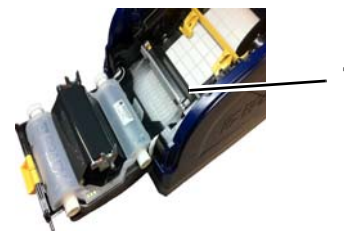

2. Zaprite in zaskočite pokrov traku, nato zaprite pokrov tiskalnika.

Uporabniški vmesnik

Uporabniški vmesnik vsebuje zaslon, gumb za vklop in tipke za navigacijo za izbor možnosti in premikanje skozi drevo menijev. Uporabniški vmesnik je sestavljen iz:

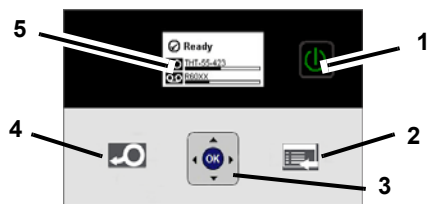

Št. elementa	Ikona	Opis
1		Napajanje: Vklopi ali izklopi napajanje tiskalnika.
2		Meni: Prikaže zaslon z drevesom menijev.
3		Tipke za navigacijo (puščice): Uporablja se za izbor možnosti na meniju, premikanje skozi meni in izhod iz menija.
4		Podaj: Potisne medij skozi tiskalnik.
5		Zaslon

Zaslon

Zaslon ima dva načina delovanja, *način Pripravljen* in *način Izbor z menija*. Ko vklopite tiskalnik, je samodejno prikazan način Pripravljen.

Način Pripravljen

Prikazuje stanje tiskalnika, zalogo medija, številko dela za trak in preostali trak.

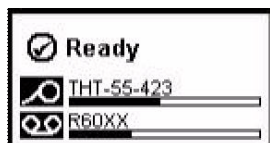

Način Izbor z menija

Ko je pritisnjen gumb za meni, se prikaže meni, ki kaže možnosti za nastavitve ali izbor tiskalnikovih funkcij.

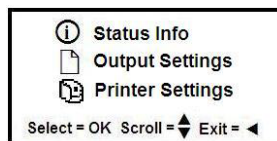

Uporaba menijev

1. Na zaslonu *Pripravljen* pritisnite .
2. Za pomikanje po meniju uporabite:

Ikona	Opis
	Pomikajte se skozi menije.
	Izstopite iz menija ali se pomaknite navzgor na naslednjo raven.
	Tipka za podporo menija.
	Izberite možnost ali pojdite na podmeni.

Tiskanje nalepke

Izdelajte in natisnite nalepke iz vaše programske opreme za izdelavo nalepk. Ko je naloga opravljena, odrežite s pomočjo za rezila na tiskalniku.

Tehnična podpora

www.bradyid.com (Ameriki)
www.bradyeurope.com (Evropa)
www.bradycorp.com (Azija in Pacific)
www.bradyaust.com.au (Avstralija)
www.bradycanada.ca (Kanada)
www.bradylatinamerican.com (Latinska Amerika)

Registracija izdelka

www.bradycorp.com/register
www.bradyaust.com.au/register (Avstralija)



Vse pravice pridržane.
www.bradycorp.com
 ©2012 Brady Worldwide, Inc.

Guía de inicio rápido (Europa)

Desembalaje

Compruebe que todos los componentes mostrados estén en la caja. Si falta algún componente o alguno parece ser defectuoso, póngase en contacto inmediatamente con la Asistencia técnica de Brady.

La caja contiene

- Impresora
 - CD del producto
 - CD del controlador de la impresora
 - Cable de alimentación
 - Kit de accesorios
 - Cable USB
 - Guía de inicio rápido
 - Kit de limpieza*
- *No está disponible en todas las regiones.

Componentes

1 Cubierta del gabinete	2 Salida de etiquetas/ Autocortadora*
3 Guías para la salida del material de impresión	4 Material de impresión
5 Cartucho de cinta	6 Cubierta de la cinta
7 Pestillo de cinta	8 Tarjeta de red de Brady
9 Puertos de expansión	10 Cuchilla del material de impresión
11 Botón de encendido	12 Puente de material de impresión*
13 Pestillo de la cubierta de la cinta	

*Consulte Manual del usuario para ver las descripciones de los componentes.

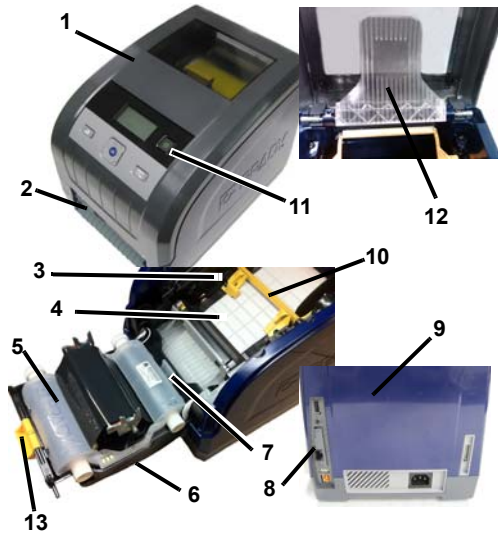

Instalación y configuración

Si desea información más detallada, consulte el Manual del usuario que se encuentra en el CD del producto.

Conexión de la alimentación

1. Saque la impresora y el cable de alimentación de la caja de embalaje.

2. Conecte el cable de alimentación a la impresora y a la toma de corriente de CA. La impresora se enciende de manera automática.
3. Después del arranque inicial, pulse en **Encendido**  para poner o quitar la alimentación.

Instalación del material de impresión

1. Abra la cubierta del gabinete.
2. Libere el pestillo de la cinta y gire la cubierta de la cinta para abrirla.
3. Mueva la cuchilla del material de impresión amarilla alejándola del material de impresión.
4. Mueva las guías del material de impresión amarillas hasta que queden totalmente abiertas.
5. Inserte el cartucho de material de impresión hasta que los extremos del eje reposen en las ranuras del soporte del material de impresión (el sensor de contacto se encuentra en el lado izquierdo del cartucho).
6. Alimente el material de impresión desde la parte superior del rodillo hasta que se asiente justo pasado el rodillo de caucho negro.
7. Cierre las guías del material de impresión hasta que toquen el borde del forro del material de impresión con el material de impresión situado debajo de las guías. Las flechas de las guías deberán alinearse con el borde del forro.
8. Para material de impresión continuo, mueva la cuchilla del material de impresión hasta colocarla en una posición que descance sobre el material de impresión.

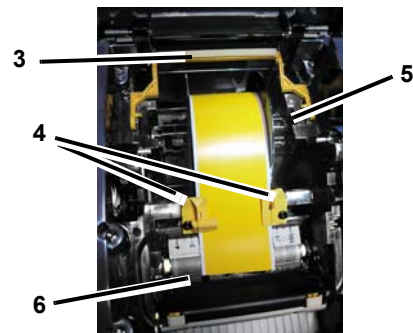

Instalación de la cinta

1. Coloque el cartucho de cinta con la cinta sobre el cabezal de impresión (etiqueta del producto hacia la máquina) y, a continuación, deje que quede fijo en el lugar correcto.

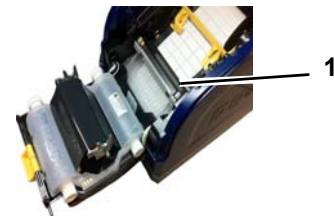

2. Cierre y fije con el pestillo la cubierta de la cinta y luego cierre la cubierta del gabinete.

Interfaz de usuario

La interfaz de usuario (IU) contiene la pantalla, el botón de encendido y las teclas de navegación para seleccionar opciones y desplazarse por el árbol de menú. La IU consta de:

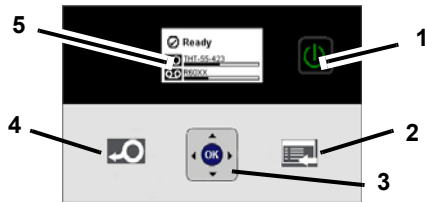

Nº de elemento	Icono	Descripción
1		Encendido: Pone o quita la alimentación de la impresora.
2		Menú : Muestra la pantalla del árbol de menú.
3		Teclas de navegación (flechas): Se usa para seleccionar las opciones de menú, desplazarse por el árbol de menú y salir del menú.
4		Alimentación: Alimenta el material de impresión a la impresora.
5		Pantalla

Pantalla

La pantalla tiene dos modos, *Listo* y *Modo de selección de menú*. Cuando enciende la impresora, aparece el estado Listo automáticamente.

Modo Listo

Muestra el estado de la impresora, los números de pieza del suministro de material de impresión y de cinta, y la cantidad restante.

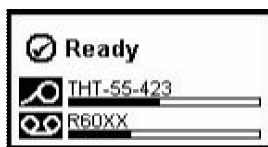

Modo de selección de menú

Cuando se pulsa el botón de menú, aparece el Menú mostrando las opciones para la configuración o selección de las funciones de la impresora.

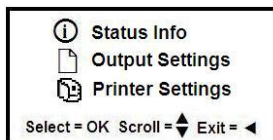

Uso de los Menús

- Desde la pantalla de *Listo*, pulse
- Para navegar por el menú, use:

Icono	Descripción
	Navegue por los menús.
	Salga o suba un nivel de menú.
	Tecla de apoyo del menú.
	Seleccione una opción o vaya a un submenú.

Cómo imprimir una etiqueta

Cree e imprima etiquetas desde su software de creación de etiquetas. Cuando haya terminado la tarea, corte las etiquetas con la cortadora de la impresora.

Asistencia técnica

www.bradyid.com (Américas)
www.bradyeurope.com (Europa)
www.bradycorp.com (Asia-Pacífico)
www.bradyaust.com.au (Australia)
www.bradycanada.ca (Canadá)
www.bradylatinamerican.com (Latinoamérica)

Registro del producto

www.bradycorp.com/register
www.bradyaust.com.au/register (Australia)



Todos los derechos reservados.
www.bradycorp.com
 ©2012 Brady Worldwide, Inc.

Guía de inicio rápido (América Latina)

Desempacado

Compruebe que todos los componentes mostrados estén en la caja. Si falta algún componente o alguno parece ser defectuoso, póngase en contacto inmediatamente con la Asistencia técnica de Brady.

La caja contiene

- Impresora
 - CD del producto
 - CD del controlador de la impresora
 - Cable de alimentación
 - Kit de accesorios
 - Cable USB
 - Guía de inicio rápido
 - Kit de limpieza*
- *No está disponible en todas las regiones.

Componentes

1 Cubierta del gabinete	2 Salida de etiquetas/ Autocortadora*
3 Guías para la salida del material de impresión	4 Material de impresión
5 Cartucho de cinta	6 Cubierta de la cinta
7 Pestillo de cinta	8 Tarjeta de red de Brady
9 Puertos de expansión	10 Cuchilla del material de impresión
11 Botón de encendido	12 Puente de material de impresión*
13 Pestillo de cubierta de cinta	

*Consulte Manual del usuario para ver las descripciones de los componentes.

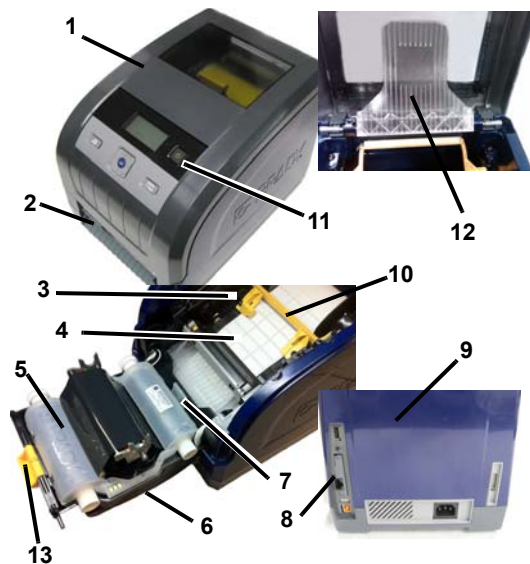

Instalación y configuración

Si desea información más detallada, consulte el Manual del usuario que se encuentra en el CD del producto.

Conexión de la alimentación

1. Saque la impresora y el cable de alimentación de la caja de empacado.

2. Conecte el cable de alimentación a la impresora y a la toma de corriente de CA. La impresora se enciende de manera automática.

3. Después del arranque inicial, presione en **Encendido**  para poner o quitar la alimentación.

Instalación del material de impresión

1. Abra la cubierta del gabinete.
2. Libere el pestillo de la cinta y gire la cubierta de la cinta para abrirla.
3. Mueva la cuchilla del material de impresión amarilla alejándola del material de impresión.
4. Mueva las guías del material de impresión amarillas hasta que queden totalmente abiertas.
5. Inserte el cartucho de material de impresión hasta que los extremos del eje reposen en las ranuras del soporte del material de impresión (el sensor de contacto se encuentra en el lado izquierdo del cartucho).
6. Alimente el material de impresión desde la parte superior del rodillo hasta que se asiente justo pasado el rodillo de caucho negro.
7. Cierre las guías del material de impresión hasta que toquen el borde del forro del material de impresión con el material de impresión situado debajo de las guías. Las flechas de las guías deberán alinearse con el borde del forro.
8. Para material de impresión continuo, mueva la cuchilla del material de impresión hasta colocarla en una posición que repose sobre el material de impresión.

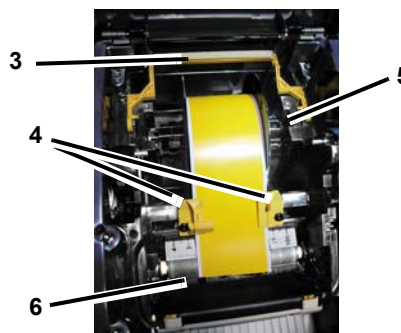

Instalación de la cinta

1. Coloque el cartucho de cinta con la cinta sobre el cabezal de impresión (etiqueta del producto hacia la máquina) y, a continuación, deje que quede fijo en el lugar correcto.

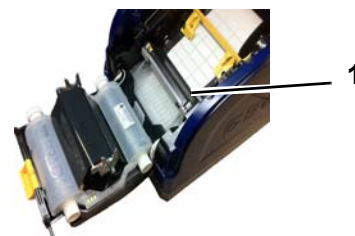

2. Cierre y fije con el pestillo la cubierta de la cinta y luego cierre la cubierta del gabinete.

Interfaz de usuario

La interfaz de usuario (IU) contiene la pantalla, el botón de encendido y las teclas de navegación para seleccionar opciones y desplazarse por el árbol de menú. La IU consta de:

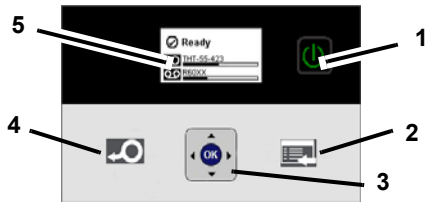

Nº de elemento	Icono	Descripción
1		Encendido: Pone o quita la alimentación de la impresora.
2		Menú: Muestra la pantalla del árbol de menú.
3		Teclas de navegación (flechas): Se usa para seleccionar las opciones de menú, desplazarse por el árbol de menú y salir del menú.
4		Alimentación: Alimenta el material de impresión a la impresora.
5		Pantalla

Pantalla

La pantalla tiene dos modos, *Listo* y *Modo de selección de menú*. Cuando enciende la impresora, aparece el estado *Listo* automáticamente.

Modo Listo

Muestra el estado de la impresora, los números de pieza del suministro de material de impresión y de cinta, y la cantidad restante.

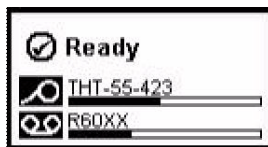

Modo de selección de menú

Cuando se pulsa el botón de menú, aparece el Menú mostrando las opciones para la configuración o selección de las funciones de la impresora.

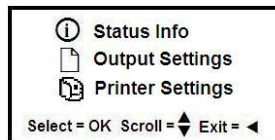

Uso de los Menús

- Desde la pantalla de *Listo*, pulse
- Para navegar por el menú, use:

Icono	Descripción
	Navegue por los menús.
	Salga o suba un nivel de menú.
	Tecla de apoyo del menú.
	Seleccione una opción o vaya a un submenú.

Cómo imprimir una etiqueta

Cree e imprima etiquetas desde su software de creación de etiquetas. Cuando haya acabado la tarea, corte las etiquetas con la cortadora de la impresora.

Asistencia técnica

www.bradyid.com (Américas)
www.bradyeurope.com (Europa)
www.bradycorp.com (Asia-Pacífico)
www.bradyaust.com.au (Australia)
www.bradycanada.ca (Canadá)
www.bradylatinamerican.com (Latinoamérica)

Registro del producto

www.bradycorp.com/register
www.bradyaust.com.au/register (Australia)



Todos los derechos reservados.
www.bradycorp.com
©2012 Brady Worldwide, Inc.

Snabbstartshandledning

Uppackning

Kontrollera att alla detaljer som visas finns i kartongen. Om något saknas eller verkar vara defekt, kontakta omedelbart Bradys tekniska stöd.

Finns i kartongen

- skrivare
 - produktskiva
 - skrivardrivrutinskiva
 - nätsladd
 - tillbehörssats
 - usb-kabel
 - snabbstartshandledning
 - rengöringssats*
- *Ej tillgängligt överallt.

Komponenter

1 Kåpa	2 Etikettutgång/ automatisk skärare*
3 Medieskenor	4 Medium
5 Färgbandskassett	6 Färgbandsskydd
7 Spärr för färgbandskassett	8 Brady-nätverkskort
9 Expansionsportar	10 Medieavtorkare
11 Strömbrytare	12 Mediebrygga*
13 Spärr för färgbandsskydd	

*Se användarhandboken för komponentbeskrivningar.

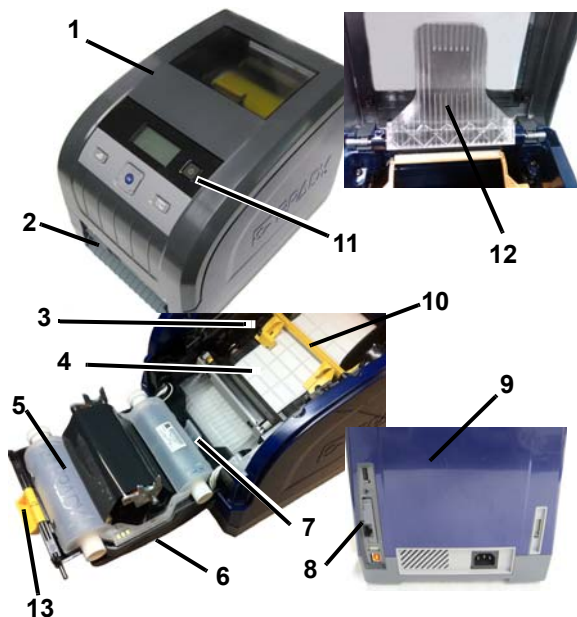

Installation och inställningar

Se användarhandboken som finns på produktskivan för mer detaljinformation.

Anslutning av strömmen

1. Ta ut skrivaren och nätsladden ur kartongen.
2. Anslut nätsladden till skrivaren och anslut den till nätuttaget. Skrivaren startar automatiskt.
3. Efter den första uppstarten, tryck på **strömbrytaren**  för att aktivera eller stänga av strömmen.

Montering av medium

1. Öppna kåpan.
2. Lossa färgbandsspärren och öppna färgbandsskyddet.
3. För undan den gula medieavtorkaren från mediumet.
4. För de gula medieskenorna till helt öppet läge.
5. För in mediekassetten tills spindeländarna vilar i skårorna på mediehallaren (en "touch cell" sitter på kassetten vänstra sida).
6. Mata mediumet från rullens övre del tills det hamnar precis efter den svarta gummivalsen.
7. Stäng medieskenorna tills de vidrör kanten på medieremsan med mediumet under skenorna. Pilarna på skenorna ska vara i linje med remsans kant.
8. För kontinuerliga medier, för medieavtorkaren på plats så att den vilar ovanpå mediumet.

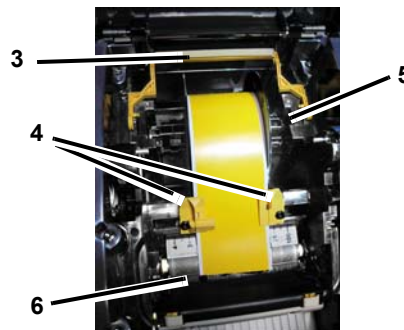

Montering av färgband

1. Placera färgbandskassetten med färgbandet över skrivhuvudet (produktetiketten riktad mot maskinen) och snäpp sedan på plats.

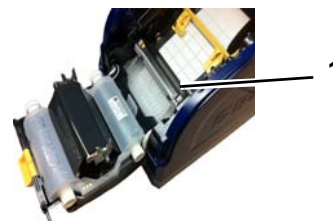

2. Stäng och regla färgbandsskyddet och stäng sedan kåpan.

Användargränssnitt

Användargränssnittet (UI) består av visningsskärmen, strömbrytaren och navigeringstangenterna, för val av alternativ och navigering i menyträdet. UI består av:

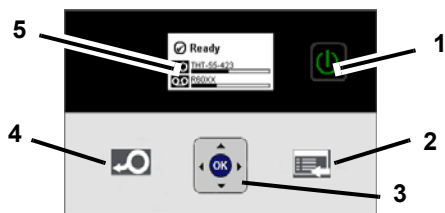

Punkt nr	Ikon	Beskrivning
1		Ström: Aktiverar eller stänger av skrivarströmmen.
2		Meny: Visar menyträdet skärm.
3		Navigeringstangenter (pilar): Används för att välja menyalternativ, navigera i menyträdet och avsluta menyn.
4		Matning: Matar mediumet genom skrivaren.
5		Visningsskärm

Visningsskärm

Skärmen har två lägen, *klar* och *menyvalsläge*. När strömmen till skrivaren aktiveras visas tillståndet Klar automatiskt.

Klarläge

Visar skrivarstatus, artikelnummer för medium och färgband och den återstående mängden.

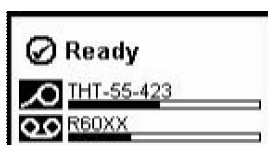

Menyvalsläge

När menyknappen trycks ned visas menyn med alternativ för inställning eller val av skrivarfunktioner.

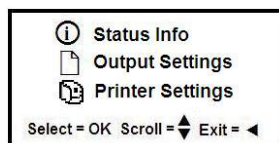

Hur menyer används

1. På skärmen *Klar*, tryck på .
2. Navigera i menyn med hjälp av:

Ikon	Beskrivning
	Rulla i menyer.
	Avsluta eller flytta upp en menynivå.
	Menystöd tangent.
	Välj ett alternativ eller gå till en undermeny.

Utskrift av en etikett

Skapa och skriv ut etiketter med hjälp av etikettprogramvaran. När jobbet är klart, skär etiketterna med hjälp skäraren på skrivaren.

Tekniskt stöd

www.bradyid.com (Nord- och Sydamerika)
www.bradyeurope.com (Europa)
www.bradycorp.com (Asien/Stillahavsområdet)
www.bradyaust.com.au (Australien)
www.bradycanada.ca (Kanada)
www.bradylatinamerican.com (Latinamerika)

Produktregistrering

www.bradycorp.com/register
www.bradyaust.com.au/register (Australien)



Med ensamrätt.
www.bradycorp.com
 ©2012 Brady Worldwide, Inc.

Hızlı Başlangıç Kılavuzu

Ambalajdan Çıkarma

Gösterilen tüm öğelerin kutuda olduğunu doğrulayın. Eksik veya kusurlu bir öğe varsa, derhal Brady teknik desteğe başvurun.

Kutuda Yer Alanlar

- Yazıcı
 - Belge CD'si
 - Ürün CD'si
 - Güç Kablosu
 - Aksesuar Seti
 - USB Kablosu
 - Hızlı Başlangıç Kılavuzu
 - Temizleme Seti*
- *Tüm bölgelerde olmayabilir.

Bileşenler

1 Muhafaza Kapağı	2 Etiket Çıkışı/Otomatik Kesici*
3 Ortam Kılavuzları	4 Ortam
5 Şerit Kartuşu	6 Şerit Kapağı
7 Şerit Kartuşu Kilidi	8 Brady Ağ Kartı
9 Genişletme Bağlantı Noktaları	10 Ortam Silici
11 Güç düğmesi	12 Ortam Köprüsü*
13 Şerit Kapağı Kilidi	

*Bileşen açıklamaları için Kullanım Kılavuzunu inceleyin.

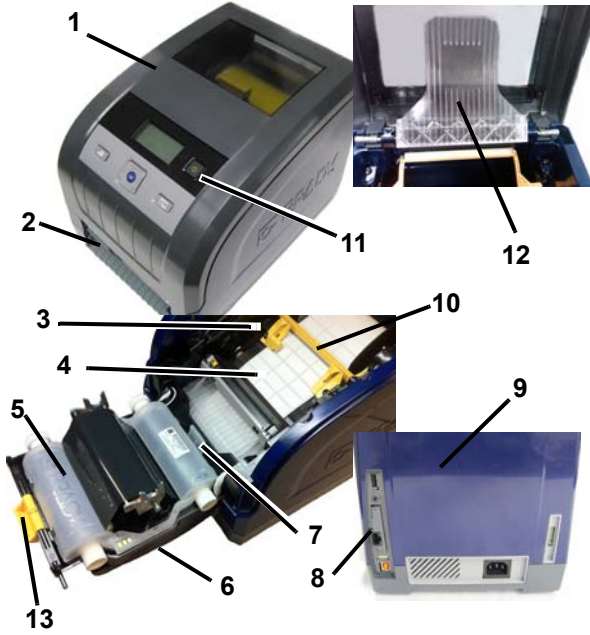

Yükleme ve Kurulum

Ayrıntılı bilgiler için ürün CD'nizde yer alan Kullanım Kılavuzuna bakın.

Gücü Bağlama

1. Yazıcıyı ve güç kablosunu ambalaj kutusundan çıkarın.
2. Güç kablosunu yazıcıya ve AC güç çıkışına bağlayın. Yazıcı otomatik olarak açılır.

3. İlk başlangıçtan sonra, güç vermek veya kesmek için **Güç** düğmesine basın.

Ortam Yükleme

1. Muhafaza kapağını açın.
2. Şerit kilidi serbest bırakın ve şerit kapağını açık konuma getirin.
3. Sarı ortam siliciyi ortamdaki uzaklaştırın.
4. Sarı ortam kılavuzlarını tamamen açık konuma getirin.
5. Mil uçları ortam tutucu yuvalarına oturana kadar ortam kartuşunu itin (temas birimi kartuşun sol tarafındadır).
6. Ortamı siyah kauçuk rulonun arkasına oturana kadar rulonun üstünden besleyin.
7. Kılavuzların altında ortamın yer aldığı ortam gömleğinin kenarına temas edene kadar ortam kılavuzlarını kapatın. Kılavuzlardaki oklar gömleğin kenarıyla aynı hizada olmalıdır.
8. Sürekli ortam için, ortam siliciyi ortamın üzerine gelecek şekilde yerleştirin.

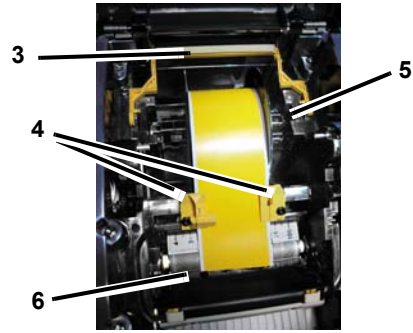

Şeridi Yükleme

1. Şerit kartuşunu şerit yazıcı kafasının üzerine gelecek şekilde yerleştirin (makineye doğru ürün etiketi) ve yerine oturmasını sağlayın.

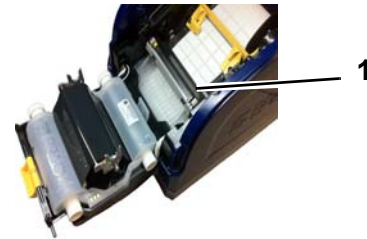

2. Şerit kapağını kapatın ve kilitleyin, ardından muhafaza kapağını kapatın.

Kullanıcı Arabirimi

Kullanıcı arabirimi (UI) görüntü ekranını, güç düğmesini ve seçenekleri belirlemek ve menü ağacında hareket etmek için kullanılan gezinti düğmelerini içerir. UI şunlardan oluşur:

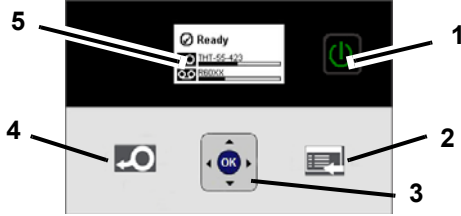

Oğe No.	Simge	Açıklama
1		Güç: Yazıcıya güç verir veya gücü keser.
2		Menü: Menü ağacı ekranını gösterir.
3		Gezinti Düğmeleri (oklar): Menü seçeneklerini belirlemek, menü ağacında hareket etmek ve menüden çıkmak için kullanılır.
4		Besleme: Yazıcıdan ortam besler.
5		Görüntü Ekranı

Görüntü Ekranı

Ekranında *Hazır* ve *Menü Seçim Modu* olmak üzere iki mod vardır. Yazıcıya güç verdiğinizde, otomatik olarak *Hazır* durumu görüntülenir.

Hazır Modu

Yazıcı durumunu, ortam kaynağını, şerit parça numaralarını ve kalan miktarı görüntüler.

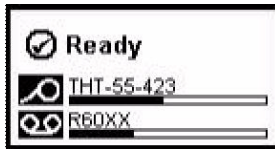

Menü Seçim Modu

Menü düğmesine basıldığında, ayar seçeneklerini veya yazıcı işlevlerini gösteren Menü görüntülenir.

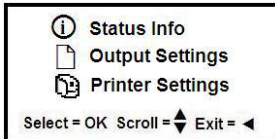

Menüleri Kullanma

- Hazır* ekranından düğmesine basın.
- Menüde gezinmek için şunları kullanın:

Simge	Açıklama
	Menüde gezinin.
	Menü düzeyinden çıkın veya düzeyi yukarı taşıyın.
	Menü destek düğmesi.
	Bir seçenek belirleyin veya alt menüye gidin.

Etiket Yazdırma

Etiket oluşturma yazılımınızdan etiketler oluşturun ve yazdırın. İşiniz bittiğinde, yazıcıdaki yırtma kesiciyi kullanarak etiketleri etiket kesim.

Teknik Destek

www.bradyid.com (Kuzey ve Güney Amerika)
www.bradyeurope.com (Avrupa)
www.bradycorp.com (Asya Pasifik)
www.bradyaust.com.au (Avustralya)
www.bradycanada.ca (Kanada)
www.bradylatinamerican.com (Latin Amerika)

Ürün Kaydı

www.bradycorp.com/register
www.bradyaust.com.au/register (Avustralya)



Tüm Hakları Saklıdır.
www.bradycorp.com
©2012 Brady Worldwide, Inc.